



DA Vaske-tørremaskine
NO Kombinert vask-tørk

Brugsanvisning
Bruksanvisning

2
33

INDHOLDSFORTEGNELSE

1. OM SIKKERHED.....	3
2. SIKKERHEDSANVISNINGER.....	5
3. PRODUKTBESKRIVELSE.....	7
4. BETJENINGSPANEL.....	7
5. PROGRAMMER.....	9
6. FORBRUGSVÆRDIER.....	13
7. TILVALG.....	14
8. INDSTILLINGER.....	15
9. FØR FØRSTE ANVENDELSE.....	16
10. DAGLIG BRUG - KUN VASK.....	16
11. DAGLIG BRUG - KUN TØRRING.....	20
12. DAGLIG BRUG - VASK OG TØRRING.....	21
13. RÅD OG TIP.....	23
14. VEDLIGEHOJDELSE OG RENGØRING.....	25
15. FEJLFINDING.....	29
16. NØDÅBNING AF LUGE.....	31
17. TEKNISKE DATA.....	32

VI TÆNKER PÅ DIG

Tak for dit køb af et Electrolux-apparat. Du har valgt et produkt, som giver dig årtiers professionel erfaring og innovation på én gang. Genialt og elegant. Det er designet med dig i tankerne. Så uanset hvornår du bruger det, kan du være sikker på, at du får fantastiske resultater hver gang.

Velkommen til Electrolux.

Besøg vores websted for at:



Få rådgivning, brochurer, fejlfinding, serviceinformation:

www.electrolux.com/webselfservice



Registrere dit produkt for bedre service:

www.registerelectrolux.com



Købe tilbehør, forbrugsvarer og originale reservedele til dit apparat:

www.electrolux.com/shop

KUNDEPLEJE OG SERVICE

Brug altid originale reservedele.

Sørg for at have følgende data tilgængelig, når du kontakter vores autoriserede servicecenter: Model, PNC, serienummer.

Du finder oplysningerne på maskinens typeskilt.



Advarsel/Forsigtig-Sikkerhedsanvisninger



Generelle oplysninger og gode råd



Miljøoplysninger

Ret til ændringer uden varsel forbeholdes.

1. ⚠️ OM SIKKERHED

Læs brugsanvisningen grundigt, før apparatet installeres og tages i brug. Producenten påtager sig intet ansvar for eventuelle skader, der er resultatet af forkert installation eller brug. Opbevar altid brugsanvisningen på et sikkert og tilgængeligt sted til senere opslag.

1.1 Sikkerhed for børn og andre udsatte personer

**ADVARSEL!**

Risiko for kvælning, personskade eller permanent invaliditet.

- Apparatet kan bruges af børn fra 8 år og opefter samt af personer med nedsat funktionsevne, forudsat at de er blevet instrueret i og/eller er under opsyn ved brug af apparatet på en sikker måde og forstår de potentielle medfølgende farer.
- Børn må ikke lege med apparatet.
- Børn på 3 år og derunder skal altid holdes væk fra dette apparat, når det er i drift.
- Opbevar al emballage utilgængeligt for børn, og bortskaf det korrekt.
- Opbevar vaskemidler utilgængeligt for børn.
- Lad ikke børn og husdyr komme tæt på apparatet, mens lugen er åben.
- Børn må ikke udføre rengøring og vedligeholdelse af apparatet uden opsyn.

1.2 Generelt om sikkerhed

- Apparatets specifikationer må ikke ændres.
- Apparatet skal installeres som et fritstående produkt eller under køkkenbordet, hvis pladsen tillader det.
- Installér ikke apparatet bag en dør, der kan låses, en skydedør eller en dør med et hængsel på den modsatte side, der ville forhindre apparatets låge i at åbne helt.

- Sæt først netstikket i stikkontakten ved installationens afslutning. Sørg for, at der er adgang til netstikket efter installationen.
- Ventilationsåbningen i bunden (hvis relevant) må ikke tildækkes af et gulvtæppe, måtte eller anden gulvbelægning.
- Sørg for god ventilation i rummet, så der ikke kan dannes gasser i rummet fra andre apparater, der bruger gas eller andre brændstoffer, herunder åbne ildsteder.
- Udblæsningsluft må ikke blive sendt ud i et aftræksrør, der bruges til udblæsningsgasser fra apparater, der bruger gas eller andre brændstoffer.
- Vandtrykket ved indgangsstedet fra afløbsstudsens skal være mellem 0,5 bar (0,05 MPa) og 8 bar (0,8 MPa).
- Undlad at overskride det maksimale 8 kg genstande, der kan ilægges (se kapitlet "Programtabel").
- Apparatet skal tilsluttes vandforsyningen med det nye medfølgende slangesæt eller andre nye slangesæt, der er leveret af det autoriserede servicecenter.
- Gamle slangesæt må ikke genbruges.
- Hvis strømforsyningskablet er beskadiget, skal det af sikkerhedsmæssige grunde udskiftes af producenten, et autoriseret servicecenter eller en tekniker for at undgå elektrisk stød.
- Tør fnug eller rester fra emballage væk, der har ophobet sig omkring apparatet.
- Hvis tøjet er tilsmudset med substanser, f.eks. vegetabilsk olie eller mineralsk olie, acetone, alkohol, benzin, petroleum, pletfjerner, terpentin, voks og voksfjerner, skal det vaskes separat i varmt vand tilsat ekstra vaskemiddel, før det tørres i vasketørremaskinen.
- Brug ikke apparatet, hvis tøj har været tilsmudset med industrikemikalier.
- Tør ikke uvasket tøj i tørretumbleren.

- Genstande som skumgummi (latexgummi), badehætter, vandtætte tekstiler, ting med gummibagside og tøj eller puder forsynet med skumgummiindlæg må ikke tørres i vasketørremaskinen.
- Skyllemidler eller lignende produkter må kun bruges som angivet i vejledningen fra produktets producent.
- Fjern alle genstande fra tøjet, som kunne være en kilde til antændelse, f.eks. lightere eller tændstikker.
- Stands aldrig vasketørremaskinen, før tørreprogrammet er helt slut, medmindre alt tøj hurtigt tages ud og delt ud, så restvarmen kan slippe væk.
- Varmelegemet slås fra i sidste del af tørreprogrammet (nedkølingstrin) for at sikre, at tøjet får en temperatur, hvor det ikke tager skade.
- Undlad at bruge højtryksrensere og/eller damp til at rengøre apparatet.
- Rengør apparatet med en fugtig klud. Brug kun et neutralt rengøringsmiddel. Brug ikke slibende midler, skuresvampe, opløsningsmidler eller metalgenstande.
- Sluk for apparatet, og tag netstikket ud af kontakten inden nogen som helst form for vedligeholdelse.

2. SIKKERHEDSANVISNINGER

2.1 Installation

- Følg installationsvejledningen, der følger med apparatet.
- Undlad at installere eller bruge apparatet, hvor temperaturen kan blive mindre end 0 °C, eller steder, hvor det udsættes for vejrlig.
- Hold altid apparatet lodret, når det flyttes.
- Sørg for, at der er luftcirkulation mellem apparatet og gulvet.
- Fjern al emballagen og transportboltene.
- Gulvarealet, hvor apparatet skal installeres, skal være fladt, varmebestandigt og rent.
- Opbevar transportboltene på et sikkert sted. Hvis apparatet senere skal flyttes, skal de monteres igen for at låse tromlen, så indvendige skader undgås.
- Vær altid forsigtig, når du flytter apparatet, da det er tungt. Brug altid sikkerhedshandsker og lukket fodtøj.
- Undlad at installere eller bruge et beskadiget apparat.
- Installér ikke apparatet på et sted, hvor apparatets luge ikke kan åbnes helt.
- Justér benene for at få det nødvendige mellemrum mellem apparatet og gulvet.
- Når apparatet står i den endelige position, kontrolleres det, at det er i

vater. Skru benene op og ned i overensstemmelse hermed.

2.2 Tilslutning, el



ADVARSEL!

Risiko for brand og elektrisk stød.

- Apparatet skal tilsluttes strøm m/jord, jvf. Stærkstrømsreglementet.
- Brug altid en korrekt monteret lovlig stikkontakt.
- Brug ikke multistik-adaptere og forlængerledninger.
- Undgå at slukke for apparatet ved at trække i netledningen. Tag altid selve netstikket ud af kontakten.
- Undgå at berøre netledningen eller netstikket, hvis du har våde hænder.
- Dette apparat opfylder gældende EØF-direktiver.

2.3 Tilslutning, vand

- Beskadig ikke vandslangerne.
- Før du slutter til nye rør, rør, der ikke har været brugt i lang tid, hvor der er udført reparationsarbejde eller monteret nye enheder (vandmålere osv.), skal du lade vandet løbe, indtil det er klart og rent.
- Sørg for, at der ikke er synlige vandlækager under og efter første brug af apparatet.

2.4 Brug



ADVARSEL!

Risiko for personskade, elektrisk stød, brand, forbrændinger eller skade på apparatet.

- Dette apparat er kun til husholdningsbrug.
- Undlad at bruge brændbare produkter eller ting, der er fugtet med

brændbare produkter, i apparatet eller i nærheden af eller på dette.

- Rør ikke ved lågeglasset, mens et program er i gang. Glasset kan blive varmt.
- Tør ikke beskadigede (iturevne, treflede) genstande, som indeholder polstring eller fyld.
- Hvis vasketøjet er blevet vasket med pletfjerner, foretages et ekstra skylleprogram, før tørreprogrammet startes.
- Sørg for, at alle metalgenstande er fjernet fra vasketøjet.
- Tør kun stoffer, som er egnet til tørring i vaske-tørremaskinen. Følg rengøringsanvisningen på genstandens mærkat.
- Plastikgenstande er ikke varmfaste.
 - Hvis der anvendes en vaskebold, skal den fjernes før et tørreprogram startes.
 - Brug ikke en vaskebold, hvis et non-stop program vælges.



ADVARSEL!

Risiko for skader på mennesker eller apparat.

- Undgå at sidde eller stå på den åbne luge.
- Tør ikke dryppende vådt tøj i maskinen.

2.5 Bortskaffelse

- Tag stikket ud af kontakten og kobl det fra vandforsyningen.
- Klip netledningen af tæt ved apparatet og bortskaf den.
- Fjern lågelåsen for at forhindre, at børn og kæledyr bliver fanget i trømlen.
- Bortskaf apparatet i overensstemmelse med lokale krav til bortskaffelse af affald af elektrisk og elektronisk udstyr (WEEE).

3. PRODUKTBEKRIVELSE

3.1 Overblik over apparat

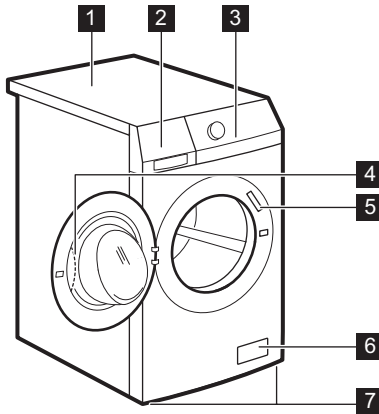

- 1 Bordplade
- 2 Beholder til vaskemiddel
- 3 Kontrolpanel
- 4 Lugehåndtag
- 5 Mærkeplade
- 6 Filter til afløbspumpe
- 7 Fødder til nivellering af apparatet

3.2 Fastgørelsespladesæt (4055171146)

Fås hos den autoriserede forhandler.

Hvis du installerer apparatet over gulvniveau, skal du fastgøre apparatet på fastgørelsespladerne.

Læs omhyggeligt de anvisninger, der følger med tilbehøret.





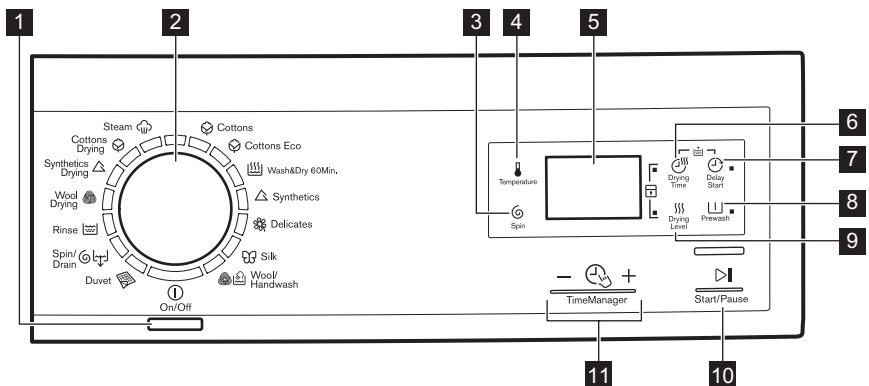



4. BETJENINGSPANEL

4.1 Beskrivelse af betjeningspanel











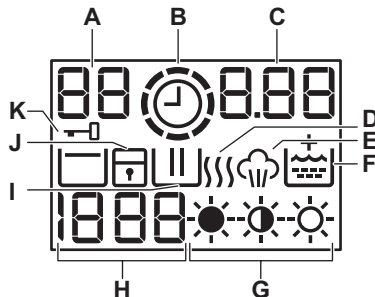







- 1 Tænd-/sluk-tryknap (On/Off)
- 2 Programvælger

- 3 Knap til centrifugeringsreduktion (Spin)

- 4** Temperatur-knap  (Temperature)
- 5** Display
- 6** Tørretids-knap  (Drying time)
- 7** Udskudt start-knap  (Delay Start)
- 8** Forvask-knap  (Prewash)
- 9** Tørretids-knap  (Drying level)
- 10** Start-Pause-knap  (Start/Pause)
- 11** Time Manager-knapper   (Time Manager)









4.2 Display









- A.** Temperaturområdet:
: Lampen for temperatur
 - - : Lampen for koldt vand
- B.** : Time Manager-knapper.
- C.** Området for tid:
- : programvarighed
 - : udskudt start
 - : alarmkoderne
 - : fejlmeddelelsen
 - : programmet er færdigt.
- D.** : Tørrefasen.
- E.** : Dampfasen.
- F.** : Tilvalget til permanent ekstra skylning.
- G.** : Lamperne for tørhedsgrad.
- H.** Centrifugeringsområdet:
- : lampen for centrifugeringshastighed
 - - - - : lampen for ingen centrifugering
 - : lampen for skyllestop
- I.** : Vaskefasen.
- J.** : Lampen for børnesikring.
- K.** : Lampen for låst luge

5. PROGRAMMER

5.1 Programtabel

Program Temperaturområde	Maksimum fyldning Maksimum centri- fugeringshastig- hed	Beskrivelse af programmet (Arten af vasketøj og graden af snavs)
Vaskeprogrammer		
 Koge-/Kulørtvask 90°C til kold vask	8 kg 1600 o/m	Hvidt og kulørt bomuld. Normalt og let snavsset.
 Bomuld Eco ¹⁾ 60°C - 40°C	8 kg 1600 o/m	Hvidt og farveægte bomuld. Normalt snavsset. Energiforbruget nedsættes, og vaskeprogrammets varighed forlænges.
 Vask&Tør 60 min. 40°C - 30°C	1 kg 1200 o/m	Komplet program bestående af vask og tørring af en lille portion blandet tøj (bomuld og syntetisk).
 Syntetisk vask 60°C til kold vask	3.5 kg 1200 o/m	Syntetiske eller blandede stoffer. Normalt snavsset.
 Finvask 40°C til kold vask	3.5 kg 1200 o/m	Sarte tekstiler som akryl, viskose, polyester. Normalt snavsset.
 Silke 30°C	1 kg 1000 o/m	Specialprogram til silke og blandede syntetiske stoffer.
 Uld/Håndvask 40°C til kold vask	1.5 kg 1200 o/m	Uld, der kan vaskes i maskinen, og uld, der kan vaskes i hånden, med symbolet for «håndvask». ²⁾
 Tæpper 60°C til kold vask	2.5 kg 800 o/m	Specialprogram til et enkelt syntetisk tæppe, dyne, sengetæppe osv.
 Centrif./Tømning ³⁾	8 kg 1600 o/m	Til at centrifugere vasketøjet og tømme vandet ud af tromlen. Alle stoffer, bortset fra uld og sarte stoffer.

Program Temperaturområde	Maksimum fyldning Maksimum centrifugeringshastighed	Beskrivelse af programmet (Arten af vasketøj og graden af snavs)
 Skyl Kold vask	8 kg 1600 o/m	Til at skylle og centrifugere vasketøjet. Alle stoffer , bortset fra uld og meget sarte stoffer. Nedsæt centrifugeringshastigheden efter typen af vasketøj.
Tørreprogrammer		
 Uld Tørring	1 kg	Tørreprogram til uld .
 Syntetisk Tørring	2 kg	Tørreprogram til syntetiske stoffer .
 Bomuld Tørring	4 kg	Tørreprogram for bomuld .
Dampprogrammer⁴⁾		
<p>Der kan bruges damp til vasketøj, der er tørret, vasket eller gået med én gang. Disse programmer kan mindske folder og lugte og få dit vasketøj til at føles blødere.</p> <p>Brug ikke vaskemiddel. Fjern om muligt pletter ved at vaske eller anvende lokal pletfjerner.</p> <p>Dampprogrammer har ingen hygiejnefunktion.</p> <p>Indstil ikke et dampprogram til denne type stoffer:</p> <ul style="list-style-type: none"> • Stoffer, der skal vaskes ved en lavere temperatur end 40°C. • Stoffer, hvor vaskemærket ikke udtrykkeligt angiver, at det egner sig til tørring i tørretumbler. • Alle tekstiler med dele af plastik, metal, træ eller lignende. 		

Program Temperaturområde	Maksimum fyldning Maksimum centrifugeringshastighed	Beskrivelse af programmet (Arten af vasketøj og graden af snavs)
 Steam	1,5 kg	Dampprogram til afkrølning eller genopfriskning af bomuldsgenstande og syntetiske genstande . Tryk på knapperne Time Manager for at vælge et af de tilgængelige programmer: <ul style="list-style-type: none"> • Antikrøl  (standardprogramvarighed) • Genopfrisk  (kort programvarighed)

















1) Energispareprogram for bomuld. Dette program ved 60 °C og med en tøjmenge på 8 kg er referenceprogram for de opgivne data i energimærkningen, i overensstemmelse med standarderne i Direktiv 92/75/EØF. Indstil dette program for at få gode vaskeresultater og reducere energiforbruget. Tidspunktet for, at vaskeprogrammet udvides.







2) Under denne cyklus roterer tromlen langsomt for at sikre en mild vask. Det kan virke som om, tromlen ikke roterer eller ikke roterer ordentligt for dette program.

3) Vælg centrifugeringshastighed. Sørg for, at den egner sig til den type stof, der vaskes. Hvis du indstiller funktionen Ingen centrifugering, er kun tømningssfasen tilgængelig.

4) Hvis du indstiller et dampprogram med tørt vasketøj, vil vasketøjet ved programmets afslutning måske være fugtigt. Det er bedre at udsætte genstandene for frisk luft i ca. 10 minutter for at lade fugten tørre. Fjern vasketøjet fra tromlen, umiddelbart efter programmet er afsluttet. Efter et dampprogram kan det stadig være nødvendigt at stryge tøjet.

Kompatibel med programtilvalg

Program						
Koge-/Kulørtvask 	■	■	■	■	■	■
Bomuld Eco 	■	■	■	■	■	■
Vask&Tør 60 min. 				■		
Syntetisk vask 	■	■	■	■	■	■
Finvask 	■	■	■	■	■	■
Silke 	■	■		■		
Uld/Håndvask  	■	■	■	■		
Tæpper 	■			■		
Centrif./Tømning   1)	■	■		■		

Program	     
Skyl 	■ ■ ■ ■ ■

1) Vælg centrifugeringshastighed. Sørg for, at den egner sig til den type stof, der vaskes. Hvis du indstiller funktionen Ingen centrifugering, er kun tømningssfasen tilgængelig.

5.2 Automatisk tørring

Tørhedsgrad	Stoffets art	Fyldning
 Ekstra tørt Frottéstoffer	Bomuld og hør (badekåber, badehåndklæder osv.)	op til 4 kg
 Skabstørt¹⁾ For tøj, der skal lægges væk	Bomuld og hør (badekåber, badehåndklæder osv.)	op til 4 kg
	Syntetiske stoffer og blandingsfibre (bluser, sweatere, undertøj, duge)	op til 2 kg
	Silketøj (bluser, skjorter, tøj..)	op til 1 kg
	Uldtøj (uldtrøjer)	op til 1 kg
 Strygetørt Egnet til strykning	Bomuld og hør (lagener, duge, skjorter osv.)	op til 4 kg

1) **Oplysninger til testinstitut** I overensstemmelse med EN 50229 skal testen udføres på den FØRSTE tørring med maksimal tørrekapacitet (fyldningssammensætning i henhold til EN61121) ved at indstille programmet AUTOMATISK SKABSTØRT til Bomuld. Den ANDEN tørring med det resterende skal testes ved at indstille programmet AUTOMATISK SKABSTØRT til Bomuld.

5.3 Tørring med fast varighed

Tørhedsgrad	Stoffets art	Mængde (kg)	Centrifugeringshastighed (o/m)	Anbefalet varighed (min.)
Ekstra tørt Frottéstoffer	Bomuld og hør (badekåber, badehåndklæder osv.)	4	1600	165 - 180
		2	1600	90 - 100
		1	1600	60 - 70

Tørhedsgrad	Stoffets art	Mængde (kg)	Centrifugeringshastighed (o/m)	Anbefalet varighed (min.)
Skabstørt For tøj, der skal lægges væk	Bomuld og hør (badekåber, badehåndklæder osv.)	4	1600	155 - 170
		2	1600	80 - 90
		1	1600	50 - 60
Skabstørt For tøj, der skal lægges væk	Syntetiske stoffer og blandingsfibre (bluser, sweatere, undertøj, duge)	2	1200	90 - 105
		1	1200	40 - 50
	Uld (uldsweatere)	1	1200	80 - 100
	Silk (bluser, skjorter, tøj osv.)	1	1000	80
Strygetørt Egnet til strygning	Bomuld og hør (lagener, duge, skjorter osv.)	4	1600	110 - 125
		2	1600	65 - 75
		1	1600	40 - 50

5.4 Woolmark Apparel Care - Blå



- Uldvaskeprogrammet i denne maskine er godkendt af virksomheden Woolmark til vask af uldtøj, der er mærket som "håndvask", såfremt tøjet

vaskes i henhold til instruktionerne på vaskemærket samt anvisningerne fra producenten af denne vaskemaskine. Følg vaskemærket for at få tørre- og andre vaskeinstruktioner. M1380

- Uldtørreprogrammet i denne maskine er godkendt af virksomheden Woolmark til tørring af uldtøj, der er mærket som "håndvask", såfremt tøjet tørres i henhold til instruktionerne på vaskemærket samt anvisningerne fra producenten af denne maskine. Følg vaskemærket for at få andre vaskeinstruktioner. M1381

I UK, Irland, Hong Kong og Indien er Woolmark-symbolet et certificeringsvaremærke.

6. FORBRUGSVÆRDIER



Dataene i denne tabel er omtrentlige. Forskellige variabler kan ændre dataene: mængden og typen af vasketøj, vandet og den omgivende temperatur.



Ved programstart viser displayet varigheden af programmet for maksimum fyldning.

I løbet af vasken beregnes programvarigheden automatisk og kan reduceres mærkbart, hvis mængden af vasketøj er mindre end maksimum kapacitet (f.eks. bomuld 60 °C, maks. fyldning 8 kg, programmets varighed er over 2 timer, reel fyldning 1 kg, programmets varighed er mindre end 1 time).

Når apparatet beregner den reelle programvarighed, blinker en prik på displayet.

Programmer	Mængde (kg)	Energiforbrug (kWh)	Vandforbrug (liter)	Omtrentlig programvarighed (minutter)
Koge-/Kulørt 60 °C	8	1.35	67	175
Bomuld Eco Energispareprogrammet for bomuld 60 °C ¹⁾	8	1.07	63	241
Koge-/Kulørt 40 °C	8	0.85	67	170
Syntetisk 40 °C	3.5	0.40	48	115
Finvask 40 °C	3.5	0.50	55	80
Uld/håndvask 30 °C	1.5	0.25	45	60

¹⁾ «Energispareprogrammet for bomuld » ved 60 °C med en fyldning på 8 kg er referenceprogram for de opgivne data i energimærkningen, i overensstemmelse med standarderne i Direktiv 92/75/EØF.

7. TILVALG

7.1 Temperature

Indstil dette tilvalg for at ændre standardtemperaturen.

Lampe – – = koldt vand.

Displayet viser den indstillede temperatur.

7.2 Spin

Med denne funktion kan du mindske standard centrifugeringshastigheden.

Displayet viser lampen for den indstillede hastighed.

**Ekstra centrifugeringstilvalg:
Ingen centrifugering**

- Indstil denne funktion for at fjerne alle centrifugeringsfaser.
- Indstil den til meget sarte stoffer.
- Skyllefasen bruger mere vand til visse vaskeprogrammer.
- Displayet viser indikatoren – – –.

Skyllestop

- Indstil dette tilvalg for at forhindre, at vasketøjet bliver krøllet.
- Vaskeprogrammet stopper uden at tømme vandet ud af tromlen. Tromlen drejer jævnt for at forhindre, at vasketøjet bliver krøllet.
- Lugen forbliver låst. Du skal tømme vandet ud for at låse lugen op.
- Displayet viser indikatoren

 Ved udtømning af vand henvises til "Ved programslut".

7.3 Drying time

Med dette tilvalg kan du indstille tiden for stofferne, du skal tørre. Displayet viser den indstillede værdi.

Hver gang, der trykkes på denne knap, øges tidsværdien med 5 minutter.

 Du kan ikke indstille alle tidsværdier for forskellige stoftyper.

7.4 Delay Start

Med dette tilvalg kan du udskyde starten af et program fra 30 minutter til 20 timer.

Displayet viser den tilhørende lampe.

7.5 Prewash

Med dette tilvalg kan du tilføje en forvaskefase til et vaskeprogram.



Brug dette tilvalg til meget snavset tøj.

Når du har indstillet dette tilvalg, øges programmets varighed.

Den tilhørende lampe tændes.

7.6 Drying level

Med dette tilvalg kan du indstille en automatisk tørhedsgrad for vasketøjet. Displayet viser symbolet for den indstillede grad.

-  **Ekstra tørhedsgrad** for bomuldsting
-  **Graden skabstørt** for bomuldsting, syntetiske ting, silke- og uldting
-  **Strygetørhedsgrad** for bomuldsting

8. INDSTILLINGER

8.1 Børnesikring













Med denne funktion kan du forhindre, at børn leger med kontrolpanelet.

7.7 Time Manager – +

Når du indstiller et vaskeprogram, viser displayet standard varigheden.

Tryk på  eller  for at øge eller mindske programmets varighed.

Time Manager er kun tilgængelig med programmerne i tabellen.

Indikator				Bomuld Eco	
 1)	■	■			
	■	■	■		
	■	■			
	■	■	■	■	■ 2)
	■	■			
	■ 3)	■ 3)	■		
	■	■			
 4)	■	■	■ 3)	3)	■ 5)



1) Kortest: til at opfriske vasketøjet.

2) Velegnet programvarighed til opfriskning af vasketøj.



3) Programmets standardvarighed.

4) Længste: Gradvis øgning af programvarigheden mindsker energiforbruget. Den optimerede opvarmningsfase sparer energi, og den længere varighed bevarer de samme vaskeresultater (især for normalt snavs).

5) Velegnet standardprogramvarighed til antikrøl af vasketøj.



- For at **aktivere/deaktivere** dette tilvalg skal du trykke på  og  samtidigt, indtil lampen  tændes/ slukkes.

Du kan aktivere dette tilvalg:

- Efter du trykker på : tilvalgsknapperne og programknappen er låst.
- Før du trykker på : apparatet kan ikke starte.

8.2 Permanent ekstra skylning

Med denne funktion får du permanent en ekstra skylning, når du indstiller et nyt program.

- For at **aktivere/deaktivere** dette tilvalg skal du trykke på  og  samtidigt, indtil lampen  **tændes/slukkes**.

9. FØR FØRSTE ANVENDELSE

1. Kom 2 liter vand i vaskemiddelrummet til vaskefasen. Dette aktiverer afløbssystemet.
2. Kom lidt vaskemiddel i rummet for vaskefasen.
3. Indstil og start et program til bomuld ved den højeste temperatur uden vasketøj. Dette fjerner alt eventuelt snavs fra tromle og kar.

10. DAGLIG BRUG - KUN VASK

10.1 Ilægning af vasketøjet

1. Åbn apparatets luge
2. Kom vasketøjet i tromlen, ét ting ad gangen.
3. Ryst tøjet, inden du lægger det i apparatet.

Sørg for ikke at lægge for meget vasketøj i tromlen.

4. Luk lugen godt til.

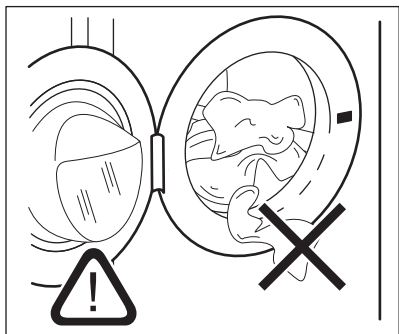

8.3 Akustiske signaler

Lydsignalerne høres, når:

- Programmet er færdigt.
- Der er en funktionsfejl i apparatet.

For at **aktivere/deaktivere** lydsignalerne skal du trykke på  og  samtidigt i 6 sekunder.



Hvis du deaktiverer lydsignalerne, fortsætter de med at blive udsendt, når der er en funktionsfejl i apparatet.



PAS PÅ!

Sørg for, at der ikke sidder tøj i klemme mellem lugebælgen og lugen. Der er risiko for vandlækage og at tøjet bliver ødelagt.

10.2 Brug af vaske- og skyllemidler

1. Afmål vaskemiddel og skyllemiddel.
2. Hæld vaskemidlet og skyllemidlet i rummene.
3. Luk omhyggeligt vaskemiddelskuffen

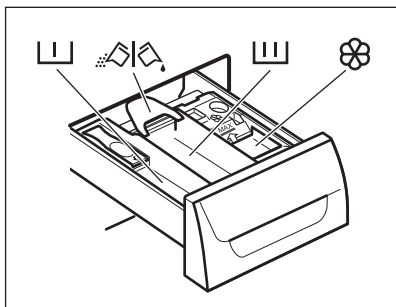

10.3 Rum til vaskemiddel







PAS PÅ!

Brug kun specificerede vaskemidler til vaskemaskinen.



Følg altid de anvisninger, du finder på vaskemiddelprodukternes emballage.

	Vaskemiddelrummet til forvaskefasen.
	Vaskemiddelrummet til vaskfasen.
	Rum til flydende tilsætningsmidler (skyllemiddel, stivelse).
	Klap til pulver eller flydende vaskemiddel.

10.4 Flydende eller pulvervaskemiddel

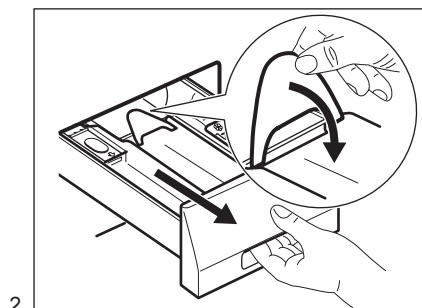
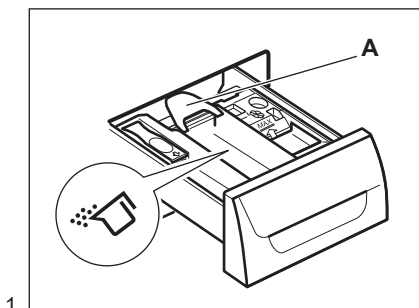

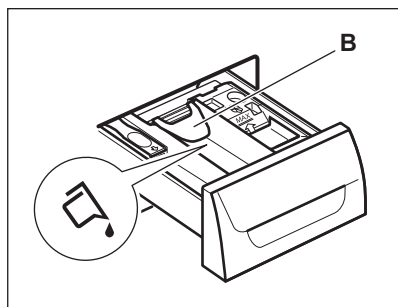

3.

- Position **A** for pulvervaskemiddel (fabriksindstilling).
- Position **B** for flydende vaskemiddel.

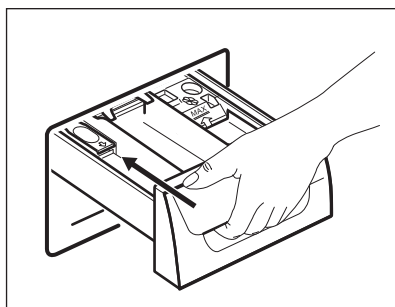

4.



Når du bruger flydende vaskemiddel:

- Brug hverken geleagtige eller tyktflydende vaskemidler.
- Kom ikke mere væske i end til det maksimale niveau.
- Indstil ikke forvaskefasen.
- Indstil ikke den udskudte start.

10.5 Aktivering af apparatet

Tryk på knappen  for at aktivere eller deaktivere apparatet. Der lyder et signal, når apparatet tændes.

10.6 Indstilling af program



1. Drej programknappen, og indstil programmet:
 - Den tilsvarende programlampe tændes.
 - Lampen for  blinker.
 - Displayet viser niveauet af Time Manager, programvarigheden og lamperne for programfaserne.
2. Om nødvendigt kan du ændre temperaturen, centrifugeringshastigheden, programmets varighed eller tilføje tilgængelige funktioner. Når du aktiverer en funktion, tændes lampen for den indstillede funktion.



Hvis du indstiller noget forkert, viser displayet meddelelsen .

10.7 Start af et program uden udskudt start

Tryk på .

- Lampen  holder op med at blinke og forbliver tændt.
- Lampen  begynder at blinke i displayet.
- Programmet starter, lugen låses og displayet viser lampen .
- Udtømningspumpen kan køre i en kort periode, når apparatet fyldes med vand.





Efter ca. 15 minutter fra start af programmet:

- Apparatet justerer automatisk programmets varighed i overensstemmelse med mængden af vasketøj.
- Displayet viser den nye værdi.

10.8 Start af et program med senere start





1. Tryk en eller flere gange på , indtil displayet viser den forsinkelse, du vil indstille.

Den tilhørende lampe tændes i displayet.

2. Tryk på :
 - Apparatet starter nedtællingen.
 - Lugen låses, og displayet viser lampen .
 - Når nedtællingen er slut, starter programmet automatisk.





Du kan annullere eller ændre indstillingen for den udskudte start, før du trykker på . Sådan annulleres den udskudte start:

- Tryk på  for at sætte apparatet på pause.
- Tryk på , indtil displayet viser .
- Tryk på  igen for straks at starte programmet.

10.9 Afbrydelse af et program og ændring af tilvalg

Du kan kun ændre visse tilvalg, inden de går i gang.

1. Tryk på . Lampen blinker.
2. Ændring af tilvalgene.
3. Tryk på  igen. Programmet fortsætter.

10.10 Annullering af et igangværende program

1. Tryk på knappen  i nogle sekunder for at annullere programmet og for at deaktivere apparatet.
2. Tryk på den samme knap igen for at aktivere apparatet. Nu kan du indstille et nyt vaskeprogram.



Før der startes et nyt vaskeprogram, tømmes apparatet muligvis for vand. Hvis det er tilfældet, skal du kontrollere, at der stadig er vaskemiddel i beholderen til vaskemiddel. Hvis det ikke er tilfældet, skal du fylde vaskemiddel i igen.

10.11 Åbning af lugen





PAS PÅ!





Hvis vandets temperatur og niveau i tromlen er for højt, og tromlen stadigvæk drejer rundt, kan du ikke åbne lugen.

Mens et program eller den udskudte start er i gang, er apparatets luge låst, og displayet viser lampen .

Åbn apparatets luge, når programmet eller den udskudte start er i gang:

1. Tryk på  for at indstille apparatet til pause.
2. Vent, indtil lampen for låst luge  slukkes.
3. Åbn lugen.
4. Luk lugen, og tryk på  igen. Programmet eller den udskudte start fortsætter med at fungere.





10.12 Ved programslut

- Apparatet stopper automatisk.
- Lydsignalet lyder (hvis det er aktiveret).
-  vises i displayet.
- Lampen for  slukkes.
- Lampen for lugens lås  slukkes.
- Du kan åbne lugen.
- Fjern vasketøjet i apparatet. Sørg for, at tromlen er tom.
- Luk for vandhanen.
- Tryk på knappen  i nogle sekunder for at deaktivere eller aktivere apparatet.
- Lad lugen stå på klem for at forhindre mug og lugte.

Vaskeprogrammet er færdigt, men der er vand i tromlen:

- Tromlen drejer jævnt for at forhindre, at vasketøjet krøller.
- Lampen for lugens lås  er tændt. Lugen forbliver låst.
- Du skal tømme vandet ud for at åbne lugen.

Sådan udtømmes vandet:

1. Tryk på . Apparatet udtømmer vandet og centrifugerer.
2. Indstil  for at få apparatet til kun at tømme. Sæt om nødvendigt centrifugeringshastigheden ned.
3. Når programmet er færdigt, og lampen for lugens lås  slukker, kan du åbne lugen.
4. Tryk på knappen  i nogle sekunder for at deaktivere eller aktivere apparatet.



Apparatet tømmes og centrifugerer automatisk efter ca. 18 timer (undtagen uldprogrammet).

10.13 AUTO-standby-tilvalget

AUTO-standby-funktionen deaktiverer automatisk maskinen, så det mindsker energiforbruget, når:

- Du ikke bruger apparatet i 5 minutter, før du trykker på .

Tryk på knappen  igen for at aktivere apparatet.

- Efter 5 minutter fra afslutningen af vaskeprogrammet

Tryk på knappen  igen for at aktivere apparatet.

Displayet viser afslutningen på det sidst indstillede program.

Drej programknappen for at indstille et nyt program.



Hvis du indstiller et program eller et tilvalg, der ender med vand i tromlen, slukker AUTO-standby-funktionen **ikke** for apparatet for at minde dig om at tømme vandet.

11. DAGLIG BRUG - KUN TØRRING



ADVARSEL!
Se kapitlerne om sikkerhed.

11.1 Tørring



ADVARSEL!
Kontrollér, at der åbnet for vandhanen.

1. Tryk på On/Off i nogle sekunder for at aktivere apparatet.
2. Læg vasketøjet i én del ad gangen.
3. Drej programknappen til programmet, der skal anvendes til tørringen af genstandene. Displayet viser

tørrelampen  .



Du bør **ikke** overskride de maksimale vasketøjsmængder, der anbefales i brugervejledningen, for at få en god tørring. Vælg **ikke** en centrifugeringshastighed, der er lavere end programmets automatiske hastighed.

11.2 Tørring ved automatiske niveauer

Vasketøjet kan tørres ved foruddefinerede tørhedsgrader:

1. Tryk på  gentagne gange, indtil displayet viser en af lamperne for tørhedsgrad:

- : Lampe for graden STRYGETØRT til bomuldsting

- ☀️: Lampe for graden SKABSTØRT for bomuldsting, syntetiske ting, silke- og uldting
- ☀️: Lampe for graden EKSTRA TØRT til bomuldsting

Displayet viser en tidsværdi, der beregnes efter standardstørrelse af vasketøj. Hvis din mængde vasketøj er mere eller mindre end standardstørrelsen, justerer apparatet automatisk tidsværdien under cyklussen.

2. Tryk på  for at starte programmet.



Displayet viser lampen for låst lugte .



Tørrelampen  begynder at blinke.

 Du kan ikke indstille alle tørhedsgrader for hvilken som helst type vasketøj.

11.3 Tørring med fast varighed

Vasketøjet kan også tørres med en manuelt indstillet tørretid:



- Tryk på  gentagne gange for at indstille tidsværdien (se tabellen "Programmer for tidsprogrammeret tørring").
 - Displayet viser 10 minutter. Hver gang, der trykkes på denne knap, øges tidsværdien med 5 minutter.
 - Displayet viser den indstillede tidsværdi: for eksempel – 40.
 - Efter nogle sekunder viser displayet en ny tidsværdi: 43. Apparatet beregner også varigheden af antikrøl og afkølingsfaserne.
- Tryk på  for at starte programmet.

- Displayet viser regelmæssigt en ny tidsværdi.
- Tørrelampen  begynder at blinke.
- Displayet viser lampen for låst lugte .

 Hvis du kun indstiller 10 minutters tørretid, udfører apparatet kun en afkølingsfase. Hvis vasketøjet ikke er tilstrækkeligt tørt, kan du igen indstille en kort tørretid.

11.4 Slut på tørreprogram

Apparatet stopper automatisk.

- Lydsignalerne høres (hvis de er aktive).
-  vises i displayet.
- Kontrollampen  slukkes.
- I de sidste minutter af tørreprogrammet foretager apparatet en afkølings- og antikrølfase. Lugen er fortsat låst.

Når låst lugte  forsvinder på displayet, kan du åbne lugen.

- Tryk på knappen  i nogle sekunder for at deaktivere apparatet. Få minutter efter afslutningen af programmet slukker energisparefunktionen automatisk for apparatet.
- Fjern vasketøjet i apparatet. Sørg for, at tromlen er tom.
- Lad lugen stå på klem for at forhindre mug og lugte.
- Luk for vandhanen.

12. DAGLIG BRUG - VASK OG TØRRING



ADVARSEL!

Se kapitlerne om sikkerhed.

12.1 Non-Stop program

- Tryk på On/Off i nogle sekunder for at aktivere apparatet.
- Læg vasketøjet i én del ad gangen.



Du bør **ikke** overskride de maksimale vasketøjsmængder, der anbefales i brugervejledningen, for at få en god tørring. Vælg **ikke** en centrifugeringshastighed, der er lavere end programmets automatiske hastighed.

3. Hæld vaskemidlet og tilsætningsstofferne i det rigtige rum.
4. Drej programvælgeren hen på vaskeprogrammet.

Displayet viser lamperne for de forskellige vaskefaser.

5. Indstil de tilgængelige tilvalg.

12.2 Vask og automatisk tørring

1. Tryk på gentagne gange, indtil displayet viser en af lamperne for tørhedsgrad:

- : Lampe for graden STRYGETØRT til bomuldsting
- : Lampe for graden SKABSTØRT for bomuldsting, syntetiske ting, uld- og silketing
- : Lampe for graden EKSTRA TØRT til bomuldsting

Displayet viser indikatoren . Tidsværdien på displayet er varigheden af vaske- + tørrecykluserne, beregnet på standardstørrelse af vasketøj.



For at få en god tørring lader apparatet dig ikke indstille en for lav centrifugeringshastighed for ting, der skal vaskes og tørres.

2. Tryk på for at starte programmet. I displayet forbliver lampen for den indstillede tørhedsgrad tændt.

Lampen for låst luge tændes. Displayet viser regelmæssigt en ny tidsværdi.



I de sidste minutter af tørreprogrammet foretager apparatet antikrøl- og afkølingsfaserne.

12.3 Vask og tidsprogrammeret tørring

For at få en god tørring lader apparatet dig ikke indstille en for lav centrifugeringshastighed for ting, der skal vaskes og tørres.

1. Tryk på for at indstille værdien af tørretiden. Displayet viser 10 minutter.

Lampen tændes i displayet. Displayet viser den indstillede tørreværdi, f.eks.:

. Efter nogle sekunder viser displayet den endelige tidsværdi , der er den samlede varighed af vaske- og tørrecykluserne (faserne for vask + tørring + antikrøl + afkøling).



Hvis du kun indstiller 10 minutters tørring efter vask, beregner apparatet også varigheden af antikrøl- og afkølingsfaserne.

2. Tryk på for at starte programmet. I displayet tændes lampen . Lugen er låst. Displayet viser regelmæssigt en ny tidsværdi.

12.4 Program slut

Apparatet stopper automatisk. Lydsignalerne høres (hvis de er aktive). For yderligere oplysninger henvises der til "Ved tørreprogramslut" i det forrige kapitel.

1. Fjern vasketøjet i apparatet. Sørg for, at tromlen er tom.
2. Lad lugen stå på klem for at forhindre mug og lugte.
3. Luk for vandhanen.

12.5 Fnug i stoffet

Under vaske- og/eller tørrefasen kan visse typer stof (svampeklud, uld, sweatshirt) udskille fnug.



Det frigivne fnug kan klæbe sig fast til tøjet under det næste program.

For at forhindre fnuggen i dit vasketøj anbefaler vi:

- Vask ikke mørke stoffer, når du har vasket og tørret lyse stoffer (nye vaskeklude, uld, sweatshirt) og omvendt.
- Lufttør denne type stof, når det vaskes for første gang.
- Rens tømningfilteret.
- Rens den tomme tromle, pakningen og lugen med en fugtig klud efter tørreprogrammet.

12.6 Sådan fjernes der fnug i tøjet

Indstil et specielt program for at fjerne fnuggen inden i tromlen:

1. Tøm tromlen.
2. Rengør tromlen, pakningen og lugen med en våd klud.
3. Indstil skylleprogrammet.
4. Tryk på  og  samtidigt for at aktivere rengøringsfunktionen, indtil displayet viser **CLE**.
5. Tryk på  for at starte programmet.

13. RÅD OG TIP



ADVARSEL!

Se kapitlerne om sikkerhed.

13.1 Ilægning af vasketøj

- Opdel vasketøjet i: Hvidt, kulørt, syntetiske stoffer, finvask og uld.
- Følg vaskeanvisningerne, som findes på vasketøjsmærkerne.
- Undgå at vaske hvidt og kulørt tøj sammen.
- Visse kulørte ting kan blive affarvet ved den først vask. Vi anbefaler, at du vasker dem separat de første gange.
- Knap pudebetræk, luk lynlåse, hægt hæfter, og lås tryklåse. Fastgør bæltter.
- Tøm lommerne, og fold tøjet ud.
- Vend indersiden udad på flerlagede stoffer, uld og genstande med malede illustrationer.
- Fjern hårde pletter.
- Vask meget snavsede pletter med et specielt vaskemiddel.
- Pas på med gardiner. Fjern krogene eller læg gardinerne i en vaskepose eller i et pudebetræk.
- Vask ikke tøj uden sømme eller med snit. Brug en vaskepose til at vaske små og/eller sarte genstande (f.eks. bh'er med bøjle, bæltter, strømpebukser osv).
- En for lille mængde vasketøj kan forårsage problemer med centrifugering. Hvis dette skulle

ske, skal du tilpasse mængden af tøj i tromlen og starte centrifugeringen igen.

13.2 Vanskelige pletter

Til nogle pletter er vand og vaskemiddel ikke tilstrækkeligt.

Vi anbefaler, at du forbehandler disse pletter, inden du lægger genstandene i apparatet.

Man kan få specielle pletfjernere. Brug den specielle pletfjerner, der kan anvendes til plet- og stoftypen.

13.3 Vaske- og skyllemidler

- Brug kun vaskemidler og tilsætningsmidler, der er specielt beregnet til vaskemaskiner:
 - Vaskepulver til alle stoftyper.
 - Vaskepulver til sarte stoffer (40 °C maks.) og uld.
 - Flydende vaskemiddel, helst til vaskeprogrammer med lave temperaturer (maks. 60 °C) til alle stoftyper eller specialmiddel kun til uld.
- Undgå at blande forskellige typer vaskemidler.
- Brug ikke mere end den korrekte mængde vaskemiddel af hensyn til miljøet.
- Følg anvisningerne, som findes på pakningen af disse produkter.

- Brug de korrekte produkter til softypen og -farven, programtemperaturen og niveauet af snavs.
- Hvis beholderen til vaskemiddel ikke er forsynet med en klap, kan du tilføje de flydende vaskemidler med en doseringsbold (leveret af producenten af vaskemidlet).

13.4 Råd om økologi

- Indstil et program uden forvask for at vaske normalt beskidt tøj.
- Start altid et vaskeprogram med den maksimale tilladte mængde vasketøj.
- Brug om nødvendigt en pletfjerner, når du indstiller et program med en lav temperatur.
- Kontrollér vandets hårdhedsgrad i dit område for at bruge den korrekte mængde vaskemiddel. Se "Vandets hårdhedsgrad".

13.5 Vands hårdhedsgrad

Hvis vandets hårdhedsgrad i dit område er højt eller moderat, anbefaler vi, at du bruger et afkalkningsmiddel til vaskemaskiner. I områder, hvor vandets hårdhedsgrad er lav, er det ikke nødvendigt at bruge skyllemiddel.

Kontakt dit lokale vandværk for at få oplysninger om vandets hårdhedsgrad.

Brug den korrekte mængde skyllemiddel. Følg anvisningerne, som findes på pakningen af produktet.

13.6 Råd om tørring

Forbered tørreprogrammet

- Åbn vandhanen.
- Kontrollér, om afløbsslangen er tilsluttet korrekt. Se installationsafsnittet for yderligere oplysninger.
- Se tørreprogramtabellen for maksimal fyldning af vasketøj til tørreprogrammerne.





13.7 Genstande, der ikke er egnede til tørring

Indstil ikke et tørreprogram til dette vasketøj:

- Meget sart tøj.
- Syntetiske gardiner.
- Beklædningsgenstande med metaldele.
- Nylonstrømper.
- Dynner.
- Sengetæpper.
- Tæpper.
- Anorakker.
- Soveposer.
- Tekstiler med rest af hårspray, neglelaksfjerner eller lignende.
- Klædningsstykker, der indeholder skumgummi eller lignende materialer.

13.8 Vaskemærker

Følg producentens vaskemærkeangivelser når du tørrer vasketøjet:

-  = Tøjet kan tørretumbles
-  = Tørreprogrammet er ved høj temperatur
-  = Tørreprogrammet er ved nedsat temperatur
-  = Tøjet må ikke tørretumbles.

13.9 Tørreprogrammets varighed

Tørretiden kan afhænge af:

- slutcentrifugeringens hastighed
- tørhedsgrad
- tøjets art
- vægten af vasketøjet

13.10 Eftertørring

Hvis tøjet stadig er fugtigt, når tørreprogrammet er slut, vælger du en ny, kort tørretid igen.



ADVARSEL!
For at undgå folder og krympning må du ikke fylde for meget vasketøj i.

13.11 Generelle tips

Se tabellen «Tørreprogrammer» for at finde de **gennemsnitlige** tørretider. Erfaring vil hjælpe dig med at tørre vasketøjet bedre. Skriv varigheden op for de programmer, du tidligere har udført.

For at undgå statisk elektricitet ved tørreprogrammets afslutning:

1. Brug skyllemiddel i vaskeprogrammet.

2. Brug et skyllemiddel specielt til tørretumblere.

Når tørreprogrammet er udført, skal du tage vasketøjet hurtigt ud.

14. VEDLIGEHODELSE OG RENGØRING



ADVARSEL!

Se kapitlerne om sikkerhed.

14.1 Udvendig rengøring

Rengør kun maskinen med sæbe og varmt vand. Tør alle overfladerne helt.



PAS PÅ!

Undlad at bruge sprit, opløsningsmidler eller kemiske produkter.

14.2 Afkalkning

Hvis vandets hårdhedsgrad i dit område er højt eller moderat, anbefaler vi, at du bruger et afkalkningsmiddel til vaskemaskiner.

Undersøg regelmæssigt tromlen for at undgå kalkrande og rustpartikler.

For at fjerne rustpartikler må du kun bruge specielle produkter til apparatet. Det skal ske, når der ikke er vasketøj i apparatet.



Følg altid anvisningerne, som findes på pakningen af produktet.

14.3 Vedligeholdelseskask

Ved brug af programmer med lave temperaturer er det muligt, at noget af vaskemidlet forbliver i tromlen. Kør regelmæssigt en vedligeholdelseskask. Det gøres sådan:

- Fjern alt vasketøjet i tromlen.
- Vælg bomuldsprogrammet til den højeste temperatur og tilsæt lidt vaskemiddel.

14.4 Lugetætning

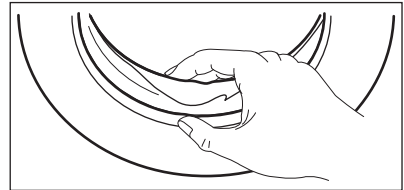

Undersøg jævnligt tætningen, og fjern alle genstande fra indersiden.

14.5 Rengøring af beholderen til vaskemiddel

1.

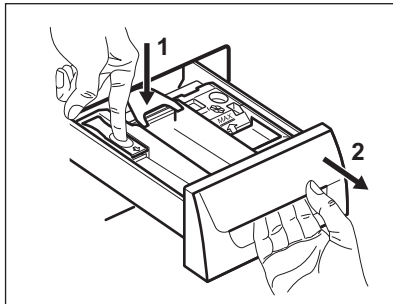

2.

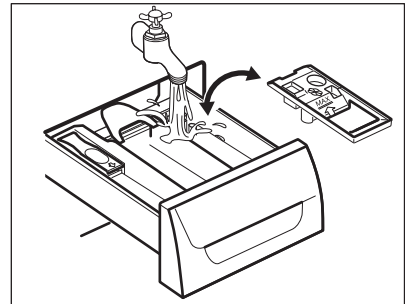

3.

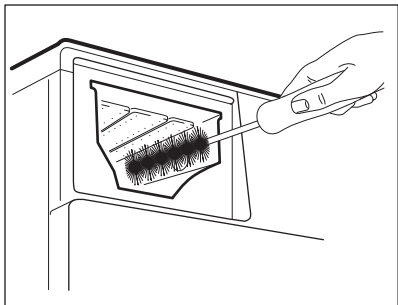

4.

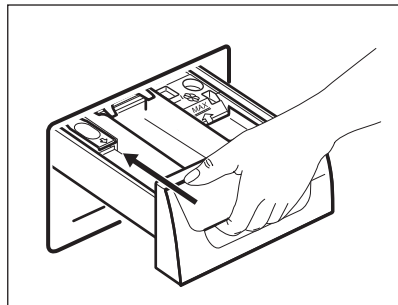

14.6 Rengøring af afløbsfiltret



Rens ikke afløbsfilteret, hvis vandet i maskinen er varmt.

1.

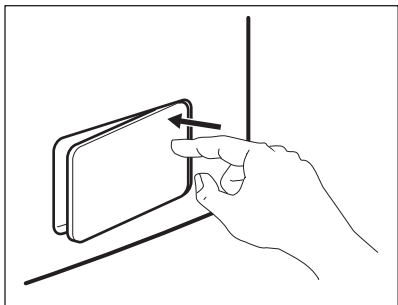

2.

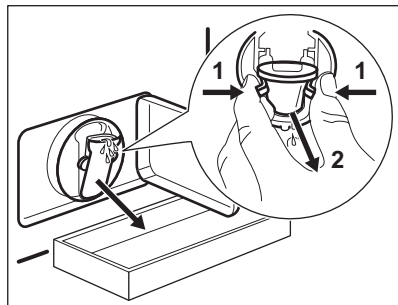

3.

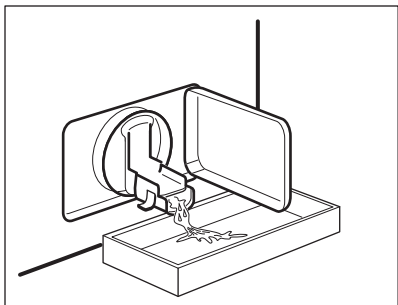

4.

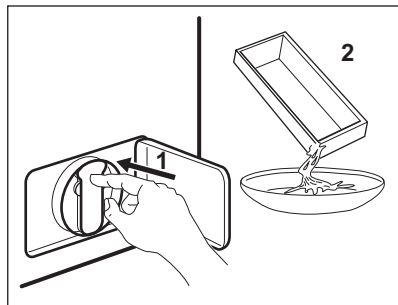

5.

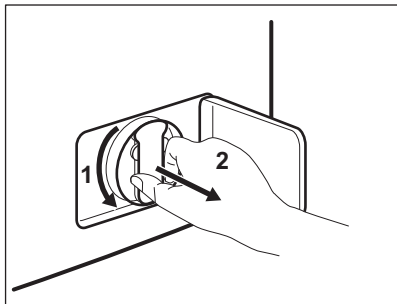

6.

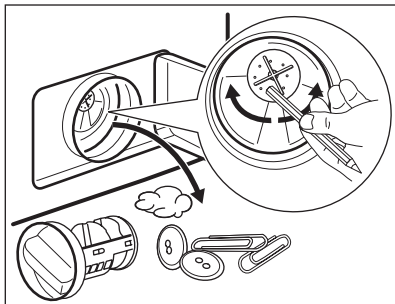

7.

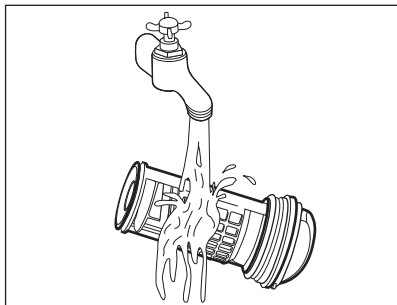

8.

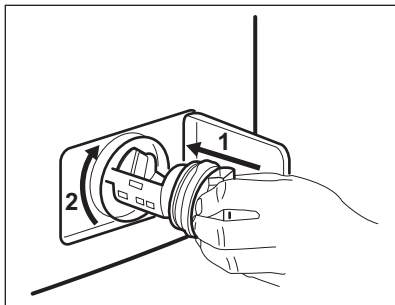

9.

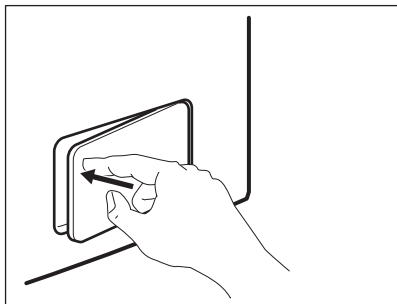

14.7 Rengøring af tilløbsslangen og filteret i indløbsventilen

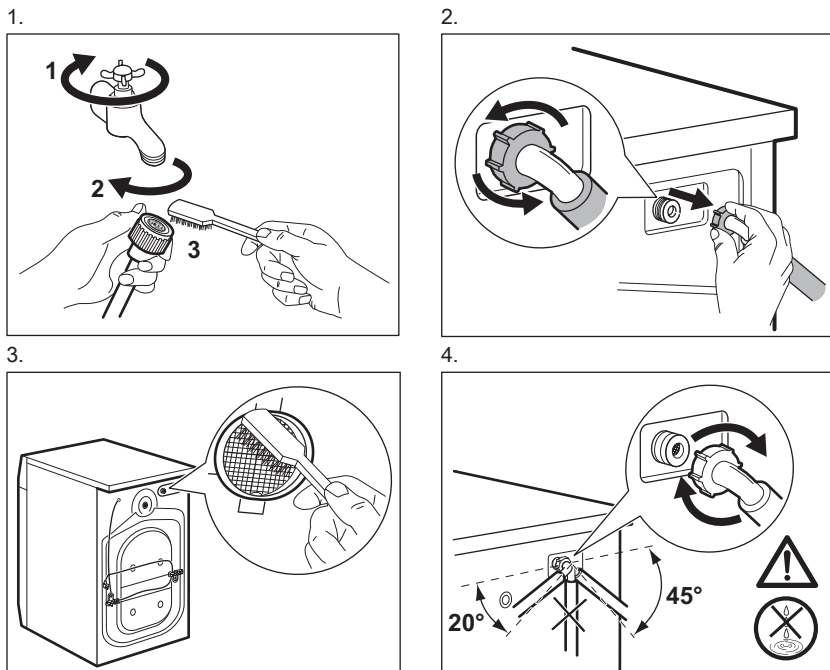

14.8 Nødtømning

På grund af en funktionsfejl kan maskinen ikke tømme vandet ud.

Hvis dette sker, skal du udføre trin (1) til (9) i 'Rengøring af afløbsfilteret'. Hvis det er nødvendigt, rengøres pumpen.

Når du tømmer vandet med nødtømningsproceduren, skal du igen aktivere udtømningssystemet:

1. Kom 2 liter vand i vaskemiddelbeholderens rum til hovedvask.
2. Start programmet for at tømme vandet ud.

14.9 Frostsikring

Hvis apparatet bliver installeret et sted, hvor temperaturen kan blive mindre end

0 °C, skal du fjerne det resterende vand fra tilløbsslangen og afløbspumpen.

1. Træk stikket ud af stikkontakten.
2. Luk for vandhanen.
3. Læg de to ender af tilløbsslangen i en beholder, og lad vandet løbe ud af slangen.
4. Tøm afløbspumpen. Se nødtømningsproceduren.
5. Når afløbspumpen er tom, sættes tilløbsslangen på igen.



ADVARSEL!

Kontroller, at temperaturen er over 0 °C, inden du bruger apparatet igen. Producenten er ikke ansvarlig for skader forårsaget af lave temperaturer.

15. FEJLFINDING



ADVARSEL!

Se kapitlerne om sikkerhed.

15.1 Indledning

Apparatet starter ikke eller stopper under drift.

Prøv først at finde en løsning på problemet (se i tabellen). Kontakt det autoriserede servicecenter, hvis problemet fortsætter.

Ved nogle problemer høres de akustiske signaler, og displayet viser en alarmkode:

- **E10** - Apparatet tager ikke vand ind korrekt.

- **E20** - Apparatet tømmes ikke for vand.
- **E40** - Apparatets luge åbner eller lukker ikke korrekt. Kontrollér lugen!
- **E40** - Strømforsyningen er ustabil. Vent, indtil strømforsyningen er stabil.
- **E91** - Ingen kommunikation mellem apparatets elektroniske elementer. Sluk, og tænd igen.



ADVARSEL!

Sluk for apparatet, inden du udfører eftersynet.

15.2 Mulige fejl

Problem	Mulig årsag
Programmet starter ikke.	Kontrollér, at netstikket er sat rigtigt i stikkontakten.
	Kontrollér, at apparatets låge er lukket.
	Kontrollér, at der ikke er sprunget en sikring i sikringsboksen.
	Kontrollér, at der er trykket på Start/Pause.
	Hvis udskudt start er indstillet, skal du annullere indstillingen eller vente på, at nedtællingen er slut.
	Deaktivér børnesikringen, hvis den er aktiveret.
Apparatet tager ikke vand ind korrekt.	Kontrollér, at der åbnet for vandhanen.
	Kontrollér, at vandtrykket ikke er for lavt. Kontakt dit lokale vandværk for at få disse oplysninger.
	Kontrollér, at vandhanen ikke er tilstoppet.
	Kontrollér, at tilløbsslangens filter og filteret til indløbsventilen ikke er tilstoppet. Se "Vedligeholdelse og rengøring".
	Kontrollér, at tilløbsslangen ikke er knækket eller bøjet.
	Kontrollér, at tilløbsslangen er tilsluttet korrekt.
Apparatet bliver ikke fyldt med vand og tømmes med det samme.	Kontroller, at afløbsslangen er i den korrekte position. Slangen er muligvis placeret for lavt.

Problem	Mulig årsag
Apparatet tømmer ikke vandet ud.	Kontrollér, at vandlåsen ikke er tilstoppet.
	Kontrollér, at afløbsslangen ikke er knækket eller bøjet.
	Kontrollér, at afløbsfiltret ikke er tilstoppet. Rens filtret om nødvendigt. Se 'Vedligeholdelse og rengøring'.
	Kontrollér, at tilslutningen til tilløbsslangen er korrekt.
	Indstil tømningsprogrammet, hvis du indstiller et program uden tømningfasen.
Centrifugeringen fungerer ikke, eller en vask varer længere end normalt.	Indstil tømningsprogrammet, hvis du indstiller en funktion, som slutter med vand i tromlen.
	Vælg centrifugeringsprogrammet.
	Kontrollér, at afløbsfiltret ikke er tilstoppet. Rens filtret om nødvendigt. Se 'Vedligeholdelse og rengøring'.
Der er vand på gulvet.	Justér tøjet i tromlen manuelt og start centrifugeringen igen. Dette problem kan skyldes balanceproblemer.
	Kontrollér, at tilslutningerne til vandslangen er tætte, og at der ikke er nogen lækager.
	Kontrollér, at afløbsslangen ikke er beskadiget.
Du kan ikke åbne apparatets luge.	Kontrollér, at du bruger det rigtige vaskemiddel og den korrekte mængde.
	Kontrollér, at vaskeprogrammet er slut.
	Indstil tømningsprogrammet, hvis der er vand i tromlen.
Apparatet udsender en unormal lyd.	Kontrollér, at apparatet får strøm.
	Dette problem kan skyldes en funktionsfejl i apparatet. Kontakt det autoriserede servicecenter. Læs "Nødåbning af dør" omhyggeligt, hvis du har brug for at åbne døren.
	Kontrollér, om nivelleringen af apparatet er korrekt. Se under 'Installation'.
Programmet er kortere end den viste tid.	Kontrollér, at emballagen og/eller transportboltene er fjernet. Se under 'Installation'.
	Læg mere tøj i tromlen. Der kan være for lidt tøj i maskinen.
Programmet er kortere end den viste tid.	Apparatet beregner en ny tid i henhold til vaskemængden. Se kapitlet "Forbrugsværdier".

Problem	Mulig årsag
Programmet er længere end den viste tid.	En mængde vasketøj, der er ude af balance, øger varigheden. Dette er normalt for apparatet.
Resultatet af vasken er utilfredsstillende.	Førøg mængden af vaskemiddel, eller brug et andet vaskemiddel. Brug specielle produkter til at fjerne vanskelige pletter, inden du vasker tøjet. Kontrollér, at du har indstillet den korrekte temperatur. Reducér mængden af vasketøj.
Du kan ikke indstille et tilvalg.	Sørg for at kun at trykke på de(n) ønskede knap(per).
Apparatet tørrer ikke, eller det tørrer ikke korrekt.	Åbn for vandhanen. Kontrollér, at afløbsfiltret ikke er tilstoppet. Reducer fyldningen. Sørg for, at du har indstillet den korrekte cyklus. Indstil om nødvendigt en kort tørretid igen.
Vasketøjet er fuldt af fnug af forskellig farve.	Tøjet, der blev vasket i forrige program, frigjorde fnug i forskellige farver: <ul style="list-style-type: none"> • Tørreprogrammet hjælper med at eliminere fnug. • Rengør tøjet med en fnugfjerner. <p>I tilfælde af for store mængder fnug i tromlen, kan du køre specialprogrammet for at rense det (se "Fnug i stoffet" for at få yderligere oplysninger).</p>

Tænd for apparatet, når det er kontrolleret. Programmet fortsætter fra det sted, hvor det blev afbrudt.

Kontakt det autoriserede servicecenter, hvis problemet opstår igen.

Hvis displayet viser andre alarmkoder. Sluk, og tænd for apparatet. Kontakt det autoriserede servicecenter, hvis problemet fortsætter.

16. NØDÅBNING AF LUGE

I tilfælde af strømafbrydelse eller fejl forbliver apparatets luge låst. Vaskeprogrammet fortsætter, når strømmen vender tilbage. Hvis lugen forbliver låst i tilfælde af fejl, er det muligt at åbne den vha. funktionen til oplåsning i nødstilfælde.

Inden lugen åbnes:



PAS PÅ!

Sørg for, at vandtemperaturen og vasketøjet ikke er meget varmt. Hvis det er relevant, skal man vente til det er kølet ned.



PAS PÅ!
Sørg for, at tromlen ikke drejer. Hvis det er relevant, skal man vente til tromlen ikke drejer mere.



Sørg for, at vandstanden inde i tromlen ikke er for høj. Gå om nødvendigt i gang med en nødtømning (se "Nødtømning" i kapitlet "Vedligeholdelse og rengøring").

Lugen åbnes på flg. måde:

1. Tryk på knappen On/Off for at slukke for apparatet.
2. Træk stikket ud af stikkontakten.
3. Åbn filterklappen.

4. Hold udløseren til nødoplåsning nedad, og åbn samtidig apparatets luge.

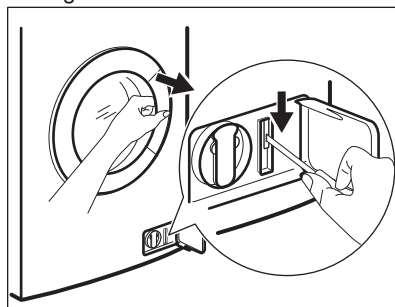



5. Tag vasketøjet ud og luk derefter apparatets luge.
6. Luk filterklappen.

17. TEKNISKE DATA

Mål	Bredde / Højde / Dybde / Samlet dybde	600 mm/ 850 mm/ 522 mm/ 555 mm
Tilslutning, el	Spænding Samlet effekt Sikring Hyppeghed	230 V 2200 W 10 A 50 Hz
Niveau af beskyttelse mod indtrængen af faste partikler og fugt sikres af beskyttelsesdækslet, undtagen hvor lavspændingsudstyret ikke har beskyttelse mod fugt		IPX4
Vandforsyningens tryk	Minimum Maksimum	0,5 bar (0,05 MPa) 8 bar (0,8 MPa)
Maksimal fyldning	Koge-/Kulørtvask	8 kg
Maks. tør fyldning	Koge-/Kulørtvask Syntetisk vask	4 kg 2 kg
Centrifugeringshastighed	Maksimum	1600 o/m

18. MILJØHENSYN

Genbrug materialer med symbolet . Anbring emballagematerialet i passende beholdere til genbrug. Hjælp med at beskytte miljøet og menneskelig sundhed samt at genbruge affald af elektriske og elektroniske apparater.

Kasser ikke apparater, der er mærket med symbolet , sammen med husholdningsaffaldet. Lever produktet tilbage til din lokale genbrugsplads eller kontakt din kommune.

INNHold

1. SIKKERHETSINFORMASJON.....	34
2. SIKKERHETSANVISNINGER.....	36
3. PRODUKTBESKRIVELSE.....	38
4. BETJENINGSPANEL.....	38
5. PROGRAMMER	40
6. FORBRUKSVERDIER.....	44
7. TILVALG.....	45
8. INNSTILLINGER.....	47
9. FØR FØRSTE GANGS BRUK.....	47
10. DAGLIG BRUK – KUN VASKING.....	47
11. DAGLIG BRUK – KUN TØRKING.....	51
12. DAGLIG BRUK – VASKING OG TØRKING.....	52
13. RÅD OG TIPS.....	54
14. STELL OG RENGJØRING.....	56
15. FEILSØKING.....	60
16. NØDÅPNING AV DØR.....	62
17. TEKNISKE DATA.....	63

VI TENKER PÅ DEG

Takk for at du har kjøpt et produkt fra Electrolux. Du har valgt et produkt som bringer flere tiår med erfaring og innovasjon med seg. Genial og stilig, og den er designet med tanke på deg. Du kan være trygg på at du får gode resultater hver gang du bruker den.

Velkommen til Electrolux.

Gå inn på vårt nettsted for å finne:



Få råd om bruk, finne brosjyrer, feilsøking, serviceinformasjon:

www.electrolux.com/webselfservice



Registrer produktet ditt for å få bedre service:

www.registerelectrolux.com



Kjøp tilbehør, forbruksvarer og originale reservedeler til produktet ditt:

www.electrolux.com/shop

KUNDESTØTTE OG SERVICE

Bruk alltid originale reservedeler.

Når du kontakter vår autoriserte serviceavdeling, må du sørge for å ha følgende data for hånden: Modell, PNC (produktnummer), serienummer.

Informasjonen finner du på typeskiltet.



Advarsel/Forsiktig – Sikkerhetsinformasjon



Generell informasjon og tips



Miljøinformasjon

Med forbehold om endringer.

1. ⚠ SIKKERHETSINFORMASJON

Les instruksjonene nøye før montering og bruk av produktet. Produsenten er ikke ansvarlig for personskader eller andre skaper som følge av feilaktig installasjon eller bruk. Ta alltid vare på instruksjonene på et tilgjengelig sted for fremtidig referanse.

1.1 Sikkerhet for barn og utsatte personer



ADVARSEL!

Fare for kvelning, skade og permanent uførhet.

- Dette produktet kan brukes av barn fra åtte år og oppover, og av personer med reduserte evner hvis de har tilsyn og/eller får instruksjon i sikker bruk av produktet og forstår hvilke farer som kan inntreffe.
- Ikke la barn leke med produktet.
- Barn i alderen 3 år og under må til enhver tid holdes vekk fra produktet når det er i bruk.
- Oppbevar all emballasje utilgjengelig for barn, og kast den i samsvar med lokale reguleringer.
- Oppbevar alle vaskemidler utilgjengelig for barn.
- Hold barn og kjæledyr borte fra produktet når døren er åpen.
- Rengjøring og vedlikehold av produktet skal ikke utføres av barn med mindre de er under tilsyn.

1.2 Generelt om sikkerhet

- Produktets spesifikasjoner må ikke endres.
- Produktet skal monteres som et frittstående produkt eller under kjøkkenbenken hvis det er nok plass.
- Ikke monter produktet bak en låsbar dør, en skyvedør eller en dør med et hengsel på motsatt side, som forhindrer at produktets dør ikke kan åpnes helt.
- Ikke sett støpselet i stikkontakten før monteringen er fullført. Kontroller at støpselet er tilgjengelig etter monteringen.

- Ventilasjonsåpningen på basen (hvis aktuelt) må ikke blokkeres av et teppe, matte eller andre gulvbelegg.
- Påse at det er god luftventilasjon der produktet står for å unngå at gasser fra eventuelle produkter som drives med brennbart drivstoff, deriblant åpen ild, ikke blir blandet med luften i produktet.
- Avtrekksluft må ikke slippes ut i en røykkanal som ikke brukes til avtrekksluft fra produkter som brenner gass eller annet brensel.
- Driftsvanntrykket ved inngangspunktet for vannet i uttaket må være mellom 0,5 bar (0,05 MPa) og 8 bar (0,8 MPa).
- Ikke overskrid maksimalt lastevolum på 8 kg (se kapittelet "Programskjema").
- Produktet skal kobles til vannforsyningen med det nye medfølgende slangesettet eller andre nye slangesett fra et autorisert servicesenter.
- Gamle slangesett må ikke brukes på nytt.
- Om stikkkontakten er skadet må den erstattes av produsenten, et autorisert servicesenter eller likt kvalifiserte personer for å unngå elektriske farer.
- Tørk alltid av lo eller annet rusk som har samlet seg rundt produktet.
- Artikler som har blitt tilsølt med stoff som matolje eller mineralolje, aceton, alkohol, bensin, parafin, flekkfjernere, terpentin, voks og voksfjerner bør vaskes separat i varmt vann med en ekstra mengde vaskemiddel før de tørkes i vask-tørk-søylen.
- Ikke bruk produktet hvis plaggene har blitt sølt til med industrikjemikalier.
- Ikke tørk uvaskede plagg i vask-tørk-søylen.
- Artikler som skumgummi (lateks), dusjletter, vanntette tekstiler, gummiforede artikler, klær med skulderputer av skumgummi eller hodeputer av skumgummi bør ikke tørkes i vask-tørk-søylen.

- Tøymykner og lignende produkter skal kun brukes som spesifisert i produsentens instruksjoner på produktet.
- Fjern alle gjenstander fra ting som kan antennes, slik som lightere eller fyrstikker.
- Stopp aldri vask-tørk-søylen før den er på slutten av tørkeprogrammet, unntatt om alle plaggene fjernes raskt og legges utover slik at restvarmen forsvinner.
- Den siste delen av et vask-tørk-syklusen gjennomføres uten varme (nedkjølingsfase) for at plaggene skal bli liggende ved en temperatur som gjør at de ikke blir ødelagt.
- Ikke bruk høytrykksspyler og/eller damp til å rengjøre produktet.
- Rengjør produktet med en fuktig klut. Bruk kun nøytralt vaskemiddel. Du må aldri bruke skurende oppvaskmidler, skuresvamper, løsemidler eller metallgjenstander.
- Slå av produktet og trekk støpselet ut av stikkontakten før det utføres noe vedlikehold.

2. SIKKERHETSANVISNINGER

2.1 Installasjon

- Følg monteringsanvisningene som følger med produktet.
- Ikke monter eller bruk produktet hvor temperaturen er under 0 °C eller hvor det kan bli utsatt for vær.
- Sørg for at produktet alltid er vertikalt under transport.
- Sørg for at det er luftsirkulasjon mellom produktet og gulvet.
- Fjern all emballasjen og transportboltene.
- Sørg for at gulvet der produktet monteres er flatt, stabilt, varmebestandig og rent.
- Ta vare på transportboltene. Dersom produktet skal flyttes i fremtiden, må de festes igjen slik at trommelen er låst og ikke blir skadet.
- Vær alltid forsiktig når du flytter produktet. Det er tungt. Bruk alltid vernebriller og lukket fotteøy.
- Ikke monter eller bruk et skadet produkt.
- Ikke monter produktet et sted hvor døren på produktet ikke kan åpnes helt.
- Juster føttene for å oppnå nødvendig avstand mellom produktet og gulvet.
- Når produktet settes på plass må det kontrolleres at det står i vater. Gjør det ikke det, justeres føttene til det er i vater.

2.2 Elektrisk tilkøpling



ADVARSEL!

Fare for brann og elektrisk støt.

- Produktet må være jordnet.

- Bruk alltid en korrekt monteret, jordet stikkontakt.
- Ikke bruk doble stikkontakter eller skjøteledninger.
- Ikke trekk i kabelen for å koble fra produktet. Trekk alltid i selve støpselet.
- Ikke berør strømkabelen eller støpselet med våte hender.
- Dette produktet er i overensstemmelse med EØS-direktivene.

2.3 Vanntilkopling

- Ikke påfør skade på vannslangene.
- La vannet renne til det er rent og klart før du kopler til nye rør eller rør som ikke er blitt brukt på lengre tid, der reparasjonsarbeid er blitt utført eller nye enheter er blitt monteret (vannmålere osv.).
- Sørg for at det ikke er synlige vannlekkasjer under og etter første gangs bruk av produktet.

2.4 Bruk



ADVARSEL!

Risiko for personskade, elektrisk støt, brannskader, eller skade på produktet.

- Dette produktet er kun for husholdningsbruk.
- Ikke legg brennbare produkter, eller gjenstander som er fuktet med brennbare produkter, inn i eller i nærheten av produktet.
- Ikke berør glassdøren mens et vaskeprogram er i bruk. Glasset kan bli varmt.

- Ikke tørk skadde plagg (raknet eller revnet) som inneholder fyll.
- Dersom skittentøyet har blitt vasket med flekkfjerner, bør det utføres en ekstra skylling før du starter tørkeprogrammet.
- Pass på å fjerne alle metallgjenstander fra tøyet.
- Tørk bare tekstiler som er egnet for å bli tørket i vask-tørk-søyle. Følg instruksene på plaggets vaskeanvisning.
- Plastredskaper er ikke varmebestandige.
 - Dersom du bruker en vaskemiddelball, ta den ut før du starter et tørkeprogram.
 - Ikke bruk vaskeball når du bruker et kontinuerlig program.



ADVARSEL!

Fare for personskade eller skade på produktet.

- Ikke sitt eller stå på den åpne døren.
- Ikke tørk plagg som er dryppende våte i produktet.

2.5 Avfallsbehandling

- Koble produktet fra strømmen og vannforsyningen.
- Kutt av strømkabelen, lukk produktet og kast den.
- Fjern dørlåsen for å forhindre at barn eller dyr stenger seg inne i trommelen.
- Produkt skal avhendes i henhold til lokale krav for avhending av avfall fra elektrisk og elektronisk utstyr (EE-avfall).

3. PRODUKTBESKRIVELSE

3.1 Produktoversikt

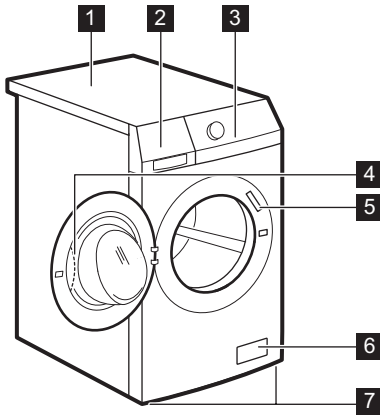

- 1** Topplate
- 2** Oppvaskmiddelbeholder
- 3** Betjeningspanel
- 4** Dørhåndtak
- 5** Typeskilt
- 6** Avløpspumpefilter
- 7** Føtter for å vatre produktet

3.2 Festeplatesett (4055171146)

Tilgjengelig gjennom den autoriserte forhandleren din.

Hvis du monterer produktet på en sokkel, må du sikre produktet med festeplaten.

Les nøye gjennom instruksjonene som følger med tilbehøret.

4. BETJENINGSPANEL

4.1 Betjeningspanelbeskrivelse

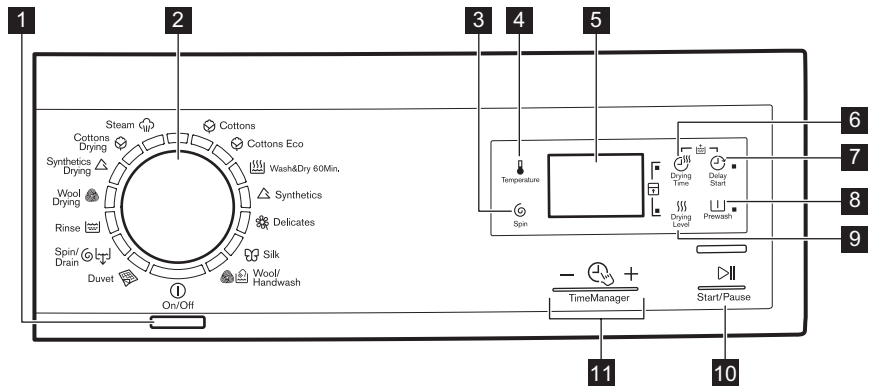

- 1** På/Av trykknapp (On/Off)
- 2** Programbryter

- 3** Touch knapp for redusert sentrifugering (Spin)

- 4** Touch knapp for temperatur 🌡️ (Temperature)
- 5** Skjerm
- 6** Touch knapp for tørketid 🕒 (Drying time)
- 7** Touch knapp for utsatt start ⌚ (Delay Start)
- 8** Touch knapp for forvask 🪴 (Prewash)
- 9** Touch knapp for tørkenivå 🌀 (Drying level)
- 10** Touch knapp for Start/Pause ▶️ (Start/Pause)
- 11** Touch knapp for Time Manager - 🕒 + (Time Manager)



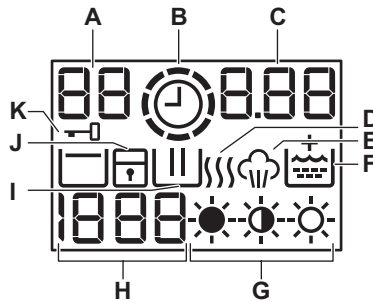







4.2 Display









- A. Temperaturområdet:**
 - 88: Temperaturindikator
 - : Kaldtvannsindikator
- B. 🕒: Indikator for Time Manager.**
- C. Tidsfeltet:**
 - 1.25: Programmets varighet
 - 2h: Tidsutsettelse
 - E20: alarmkodene
 - E r r: feilmeldingen
 - 0 Programmet er ferdig.
- D. 🌀: Tørkefasen.**
- E. 🌡️: Dampfasen.**
- F. 🪴: Det faste tilvalget med ekstra skylling.**
- G. 🌞, 🌞, 🌞: Indikator for tørrhetsgrad.**
- H. Sentrifugeringsfeltet:**
 - 1888: Indikatoren for sentrifugehastighet
 - : Indikatoren for ingen sentrifugering
 - 🛑: Indikatoren for skyllestopp
- I. 🪴: Vaskefasen.**
- J. 🔒: Indikatoren for barnesikring.**
- K. 🔒: Indikatoren for dørlås**

5. PROGRAMMER

5.1 Programtabell

Program Temperaturområde	Maksimal tøy- mengde Maksimal sentrifu- gehastighet	Programbeskrivelse (Type vask og smuss)
Vaskeprogram		
 Bomull 90 °C – Kaldt	8 kg 1600 opm	Hvit bomull og farget bomull. Normal skitt og lite skitt.
 Bomull Eco ¹⁾ 60 °C – 40 °C	8 kg 1600 opm	Hvit bomull og permanent farget bomull. Normalt skittent. Energi- forbruket synker og tiden til vaske- programmet er forlenget.
 Vask&Tørk 60 min. 40°C – 30°C	1 kg 1200 opm	Komplett program sammensatt av vaskefase og tørkefase for en liten mengde tøy med blandede stoffer (bomull og syntetiske stoffer).
 Syntetisk 60 °C – Kaldt	3,5 kg 1200 opm	Syntetiske tekstiler eller blan- dingstekstiler. Normalt skittent.
 Finvask 40 °C – Kaldt	3,5 kg 1200 opm	Ømfintlige plagg som akryler, vi- skose og polyesterplagg. Nor- malt skittent.
 Silke 30 °C	1 kg 1000 opm	Spesialprogram for silke og blan- dede syntetiske plagg.
 Ull/Håndvask 40 °C – Kaldt	1,5 kg 1200 opm	Maskinvaskbar ull, ull som skal håndvaskes og ømfintlige teksti- ler med "håndvask»-symbol.²⁾
 Sengeteppe 60 °C – Kaldt	2,5 kg 800 opm	Spesialprogram for ett syntetisk teppe, én dyne, ett sengeteppe, osv.
 Sentrif./Tømming ³⁾	8 kg 1600 opm	For å sentrifugere vasken og pum- pe ut vannet i trommelen. Alle stoffer, unntatt ull og ømfintlige tekstiler.
 Skylling Kald	8 kg 1600 opm	For å skylle og sentrifugere va- sken. Alle stoffer, unntatt ullvarer og svært ømfintlige tekstiler. Redu- ser sentrifugehastigheten etter ty- pen klesvask.

Program Temperaturområde	Maksimal tøy- mengde Maksimal sentrifu- gehastighet	Programbeskrivelse (Type vask og smuss)
Tørkeprogrammer		
 Ull Tørk	1 kg	Tørkeprogram for ull .
 Syntetisk Tørk	2 kg	Tørkeprogram for syntetiske plagg .
 Bomull Tørk	4 kg	Tørkeprogram for bomullsplagg .
Dampprogram⁴⁾		
<p>Damp kan brukes til plagg som er tørket, vasket eller brukt én gang. Disse programmene kan redusere krøller og lukt og kan gjøre klesvasken smidigere.</p> <p>Ikke bruk vaskemiddel. Fjern om nødvendig flekker ved å vaske tøyet eller bruke vanlige flekkfjerningsmidler.</p> <p>Dampprogrammene har ingen hygienesyklus.</p> <p>Ikke velg dampprogrammene for denne typen klær:</p> <ul style="list-style-type: none"> • Plagg som skal vaskes på temperaturer under 40 °C. • Plagg hvor vaskeanvisningen ikke angir at de egner seg for tørketrommel. • Klær med plast, metall, tredeler eller liknende. 		

Program Temperaturområde	Maksimal tøy- mengde Maksimal sentrifu- gehastighet	Programbeskrivelse (Type vask og smuss)
 Damp	1,5 kg	Dampprogram for antirynkebe- handling eller oppfriskning bomull og syntetiske plagg . Bruk tastene Time Manager for å velge én av følgende tilgjengelige sykluser: <ul style="list-style-type: none"> • Anti-rynke  (standard pro- gramvarighet) • Oppfrisking  (kort programva- righet)















1) Energispareprogram for bomull. Dette programmet ved 60 °C med en ileggsmengde på 8 kg er referanseprogrammet for de opplysningene som er oppført i energimerkingen, i overensstemmelse med standardene i EØF 92/75. Velg dette programmet for gode vaskeresultater og redusert energiforbruk. Tiden til vaskeprogrammet er forlenget.







2) I dette programmet vil trommelen rotere sakte, for å sikre at vasken er skånsom. Det kan virke som at trommelen ikke roterer eller ikke roterer som den skal, men dette er normalt på dette programmet.

3) Velge sentrifugehastigheten. Sørg for at det er egnet for stofftypen som skal vaskes. Hvis du velger Ingen sentrifugering, er kun tømmefasen tilgjengelig.

4) Om du velger et dampprogram med tørket vask, vil tøyet føles fuktig på slutten av syklusen. Det er bedre å henge opp klærne i frisk luft i omtrent 10 minutter for å la fuktigheten tørke. Du må fjerne vasken fra trommelen med en gang programmet er fullført. Etter en dampsyklus må tøyet kanskje strykes likevel, men strykingen går lettere.



Kompatibilitet for programtilvalg

Program						
Bomull 	■	■	■	■	■	■
Bomull Eco 	■	■	■	■	■	■
Vask&Tørk 60 min. 				■		
Syntetisk 	■	■	■	■	■	■
Finvask 	■	■	■	■	■	■
Silke 	■	■		■		
Ull/Håndvask 	■	■	■	■		
Sengeteppe 	■			■		
Sentrif./Tømming  1)	■	■		■		

Program	     
Skyling 	■ ■ ■ ■ ■

1) Velge sentrifugehastigheten. Sørg for at det er egnet for stofftypen som skal vaskes. Hvis du velger Ingen sentrifugering, er kun tømmefasen tilgjengelig.

5.2 Automatisk tørking

Tørrhetsnivå	Tekstiltype	Tøymengde
 Ekstra Tørt Til frottéstoffer	Bomull og lin (morgenkåper, badehåndklær osv.)	inntil 4 kg
 Skaptørt¹⁾ Til plagg som skal lagres	Bomull og lin (morgenkåper, badehåndklær osv.)	inntil 4 kg
	Lettstelt vask og blandingstekstiler (gensere, bluser, undertøy, sengetøy)	inntil 2 kg
	Silkeplagg (bluser, skjorter, klær ...)	inntil 1 kg
	Ullplagg (ullgensere)	inntil 1 kg
 Stryketørt Egner seg for stryking	Bomull og lin (lakener, bordduker, skjorter osv.)	inntil 4 kg

1) **Tips for testinstitutt** Testytelsen, i henhold EN 50229, må utføres med den FØRSTE tørkingen av lasten med maksimal oppgitt tørkekapasitet (lasten må følge EN61121), ved å velge det AUTOMATISK SKAPTØRT-programmet for bomull. Den ANDRE tørkingen av lasten med den gjenværende lasten, må testes ved å velge AUTOMATISK SKAPTØRT-programmet for bomull.

5.3 Tidsinnstilt tørking

Tørrhetsnivå	Tekstiltype	Tøymengde (kg)	Sentrifugehastighet (o/min)	Foreslått varighet (minutter)
Ekstra Tørt Til frottéstoffer	Bomull og lin (morgenkåper, badehåndklær osv.)	4	1600	165 – 180
		2	1600	90 – 100
		1	1600	60 – 70

Tørrehetsnivå	Tekstiltype	Tøy- mengde (kg)	Sentri- fugeha- stighet (o/min)	Foreslått varighet (minutter)
Skaptørt Til plagg som skal la- gres	Bomull og lin (morgenkåper, badehånd- klær osv.)	4	1600	155 – 170
		2	1600	80 – 90
		1	1600	50 – 60
Skaptørt Til plagg som skal la- gres	Letstelt vask og blan- dingstekstiler (gensere, bluser, undertøy, sengetøy)	2	1200	90 – 105
		1	1200	40 – 50
	Ull (ullgensere)	1	1200	80 – 100
	Silke (bluser, skjorter, klær osv.)	1	1000	80
Stryketørt Egner seg for stry- king	Bomull og lin (lakener, bordduker, skjor- ter osv.)	4	1600	110 – 125
		2	1600	65 – 75
		1	1600	40 – 50

5.4 Woolmark Apparel Care – Blå



- Syklusen for ullprogrammet til denne maskinen har blitt testet og godkjent av The Woolmark Company, for vasking av ullprodukter merket som

"bare håndvask", så sant instruksjonene på plaggets merkelapp og de fra vaskemaskinens produsent blir fulgt. Følg vaskelappen for tørking og andre vaskeinstrukser. M1380

- Syklusen for ullprogrammet til denne maskinen har blitt testet og godkjent av The Woolmark Company, for tørking av ullprodukter merket som "bare håndvask", så sant instruksjonene på plaggets merkelapp og de fra maskinens produsent blir fulgt. Følg vaskelappen for andre vaskeinstrukser. M1381

I Storbritannia, Irland, Hong Kong, og India, er Woolmark-symbolet er varemerke for sertifisering.

6. FORBRUKSVERDIER



Informasjonen i denne tabellen er omtrentlig. Informasjonen kan påvirkes av ulike variabler: mengde, tøytype, vann og omgivelsestemperatur.



Ved begynnelsen av programmet, viser displayet programvarighet ved maksimal last.

Under vaskefasen beregnes programvarigheten automatisk og kan i stor grad reduseres hvis vekten er mindre enn maksimalvekten (f.eks Bomull 60 °C, maksimal kapasitet 8 kg, programvarigheten overskrider 2 timer; faktisk last 1 kg, programvarigheten vil være under 1 time).

Når produktet beregner den faktiske programvarigheten, blinker en prikk i displayet.

Programmer	Tøy- meng- de (kg)	Energi- forbruk (kWh)	Vannfor- bruk (liter)	Omtrentlig pro- gramvarighet (mi- nutter)
Koke-/Kulørtvask 60 °C	8	1.35	67	175
Bomull Eco Bomull energisparingspro- gram 60 °C ¹⁾	8	1.07	63	241
Koke-/Kulørtvask 40 °C	8	0.85	67	170
Letstelt vask 40 °C	3,5	0.40	48	115
Finvask 40 °C	3,5	0.50	55	80
Ull/Håndvask 30 °C	1,5	0.25	45	60

¹⁾ "Bomull energisparingsprogram" ved 60°C med en vekt på 8 kg er referanseprogrammet for data som er oppført på energietiketten, i samsvar med standardene 92/75 EØF.

7. TILVALG

7.1 Temperature

Bruk dette alternativet for å endre standardtemperaturen.

Indikator = kaldt vann.

Skjermen viser innstilt temperatur.

7.2 Spin

Med dette alternativet kan du redusere standard sentrifugehastighet.

Skjermen viser indikatoren for den innstilte hastigheten.

Flere tilvalg for sentrifugering: Ingen sentrifugering

- Bruk dette alternativet for å slette alle sentrifugeringsfasene.
- Still det inn for svært ømfintlige tekstiler.

- Skyllefasen bruker mer vann ved noen vaskeprogrammer.
- Skjermen viser indikatoren .

Skyllestopp

- Velg dette alternativet for å hindre at klesvasken krøller seg.
- Vaskeprogrammet stopper med vann i trommelen. Trommelen snurrer regelmessig for å forhindre at klesvasken blir krøllete.
- Døren forblir låst. Du må tømme ut vannet for å kunne låse opp døren.
- Skjermen viser indikatoren .



For å tømme ut vannet, se "Når programmet er slutt".

7.3 Drying time

Med dette alternativet kan du stille inn tiden for stoffene du skal tørke. Displayet viser innstilt verdi.

Tidsverdien øker med 5 minutter hver gang du trykker på dette berøringsfeltet.



Du kan ikke stille inn alle tidsverdiene for ulike typer stoffer.

7.4 Delay Start

Med dette alternativet kan du utsette programstarten – fra 30 minutter til 20 timer.

Skjermen viser den tilhørende indikatoren.

7.5 Prewash

Med dette alternativet kan du legge til en forvaskfase til et vaskeprogram.



Bruk dette alternativet for ekstra skittent tøy.

Når du aktiverer dette alternativet, øker programmets varighet.

Den tilhørende indikatoren tennes.



7.6 Drying level

Med dette alternativet kan du stille inn et automatisk tørrhetsnivå for klesvasken. Displayet viser symbolet for det innstilte nivået.













-  **Ekstra tørt**-nivå for bomullsplagg
-  **Skaptørt**-nivået for bomull, syntetiske plagg, silke og bomullsplagg
-  **Stryketørt**-nivået for bomullsplagg

7.7 Tidsur – +

Når du stiller inn et vaskeprogram, viser skjermen standardvarigheten.

Trykk  eller  for å redusere eller øke lengden på programmet.

Tidsur er kun tilgjengelig med programmene i tabellen.

Indikator				Bomull Eco	
 1)	■	■			
	■	■	■		
	■	■			
	■	■	■	■	■ 2)
	■	■			
	■ 3)	■ 3)	■		
	■	■			
 4)	■	■	■ 3)	3)	■ 5)

1) Kortest: oppfrisking av tøy.

2) Programvarighet passer til oppfriskning av tøy.

3) Programmets standardvarighet.



4) Lengste: Forlengelse av programmets varighet fører til at energiforbruket gradvis synker. Den optimaliserte varmefasen sparer energi og den lengre varigheten opprettholder de samme vaskeresultatene (spesielt for normal skitten vask).

5) Standardprogrammer varighet egnet for klesvask anti krølling.



8. INNSTILLINGER

8.1 Barnesikring

Med dette alternativet kan du forhindre at barna leker med betjeningspanelet.



- For å **aktivere/deaktivere** dette alternativet, trykker du  og  samtidig til indikatoren  **slås på/av**.

Du kan aktivere dette alternativet:

- Etter at du trykker : tilvalgene og programbryteren er låst.
- Før du trykker : kan ikke produktet starte.

8.2 Permanent Ekstraskyll



Med dette alternativet kan du legge inn en ekstra skylling permanent når du starter et nytt program.

- For å **aktivere/deaktivere** dette alternativet, trykker du  og  samtidig til indikatoren  **slås på/av**.

8.3 Lydsignaler

Lydsignalene vil høres når:

- Programmet er ferdig.
- Det er en feil på produktet.

For å **deaktivere/aktivere** lydsignalene, trykk  og  samtidig i 6 sekunder.



Hvis du deaktiverer varslingslydene, vil de fortsatt høres når produktet har en feil.

9. FØR FØRSTE GANGS BRUK

1. Fyll 2 liter vann i vaskemiddelbeholderen for vaskefasen.

Dette aktiverer tømmesystemet.

2. Tilsatt en liten mengde vaskemiddel i kammeret for vaskefasen.

3. Velg og start et bomullsprogram på høyest mulig temperatur, uten noe inni.

For å fjerne smuss fra trommelen og kammeret.

10. DAGLIG BRUK – KUN VASKING

10.1 Legge tøyet i vaskemaskinen

1. Åpne produktets dør
2. Legg klesvasken i trommelen, plagg for plagg.
3. Rist plaggene før du legger dem inn i produktet.

Sørg for at du ikke legger for mange klær inn i trommelen.

4. Lukk døren ordentlig igjen.

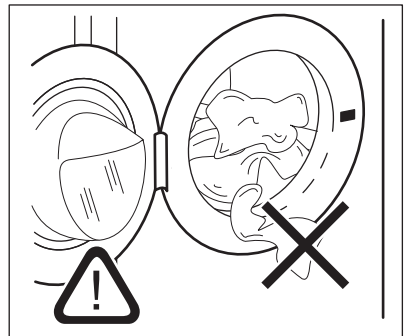

OBS!

Pass på at det ikke blir liggende tøy mellom pakningen og døren. Da kan det oppstå lekkasje eller skade på tøyet.

10.2 Bruk av vaskemiddel og tilsetninger

1. Mål opp den riktige mengden vaskemiddel og skyllemiddel.
2. Fyll vaskepulveret og skyllemiddelet i de rette kamrene.
3. Lukk vaskemiddelskuffen forsiktig

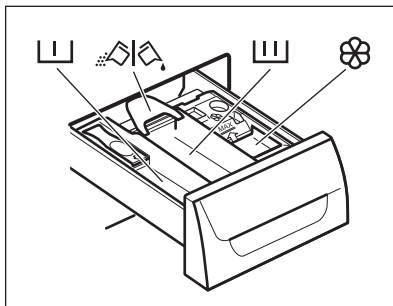

10.3 Vaskemiddelkammere



OBS!

Bruk kun sesifiserte vaskmidler for vaskemaskin.



Følg alltid instruksjonen du finner på pakningen til vaskemiddelprodukter.

	Vaskemiddelkammer for forvaskfasen.
	Vaskemiddelkammer for vaskefasen.
	Kammer for flytende tilsetninger (tøymykner, stivelse).
	Klaff for vaskepulver eller flytende vaskemiddel.

10.4 Vaskemiddel i flytende form eller pulverform

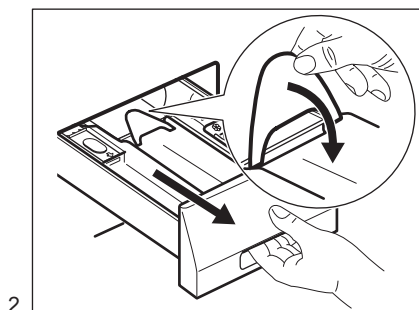
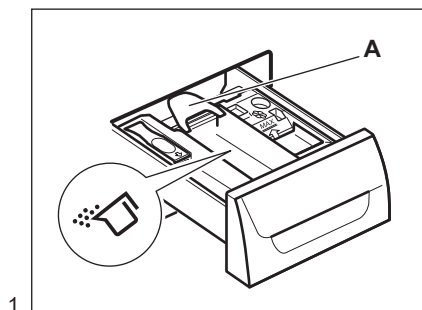

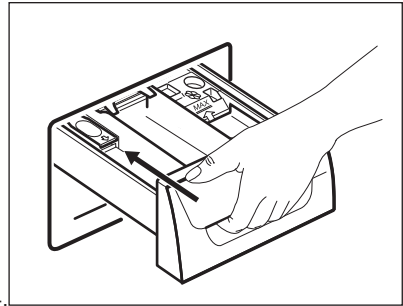
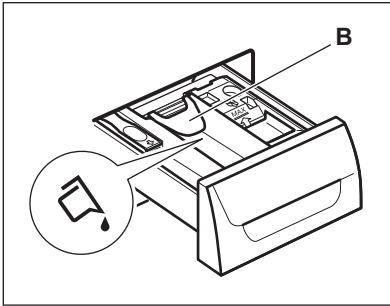

- 3.
- Posisjon **A** for pulvervaskemiddel (fabrikkinstilling).
 - Posisjon **B** for flytende vaskemiddel.



Når du bruker flytende vaskemiddel:

- Ikke bruk geleaktige eller tyktflytende vaskemidler.
- Ikke bruk mer enn maksimumsnivået.
- Ikke velg forvaskfasen.
- Ikke velg starttidsforvalg.

10.5 Slå på produktet

Trykk på -knappen for å aktivere eller deaktivere produktet. Et lydsignal vil høres når produktet blir slått på.

10.6 Velge et program

1. Drei programvelgeren for å stille inn programmet:
 - Den tilhørende programindikatoren vil tennes.
 - Indikatoren for blinker.
 - Displayet vises nivået til Time Manager, programvarigheten og indikatorene til programfasene.
2. Juster om nødvendig temperaturen, sentrifugehastigheten og varighet på syklusen, eller legg til tilgjengelige alternativer. Når du aktiverer et alternativ, lyser indikatoren for det innstilte alternativet.



Hvis du velger noe feil, viser displayet meldingen

10.7 Starte et program uten starttidsforvalget

Trykk

- Indikatoren slutter å blinke og forblir på.
- Indikatoren begynner å blinke på displayet.
- Programmet starter, døren låses og displayet viser indikatoren
- Tømmepumpen kan brukes i en kort periode når produktet fylles med vann.



Etter omtrent 15 minutter fra du startet programmet:

- Produktet justerer automatisk programvarigheten ut fra klesvasken i trommelen.
- Skjermen viser den nye verdien.

10.8 Starte et program med starttidsforvalg

1. Trykk på gjentatte ganger til skjermen viser ønsket tid for utsatt start.





Den tilhørende indikatoren tennes på skjermen.

2. Trykk

- Produktet begynner nedtellingen.
- Døren låses og displayet viser indikatoren .
- Når nedtellingen er ferdig, starter programmet automatisk.





Du kan avbryte eller endre innstillingen på tidsforvalg før du trykker . Avbryte starttidsforvalget:

- Trykk på  for å sette produktet på pause.
- Trykk  til displayet viser .
- Trykk på  igjen for å starte programmet umiddelbart.

10.9 Stoppe et program og endre tilvalgene

Bare noen av tilvalgene kan endres før de starter.

1. Trykk på . Indikatoren blinker.
2. Endre tilvalgene.
3. Trykk på  igjen. Programmet fortsetter.

10.10 Avbryte program som er i gang

1. Trykk på knappen  i noen sekunder for å avbryte programmet og slå av produktet.
2. Trykk på den samme knappen igjen for å slå på produktet. Du kan nå stille inn et nytt vaskeprogram.



Produktet kan tømme vannet før det nye programmet starter. I dette tilfellet, sørg for at det fremdeles er oppvaskmiddel i vaskemiddelkammeret. Hvis ikke fyller du på med oppvaskmiddel igjen.

10.11 Åpne døren





OBS!





Hvis temperaturen og vannstanden i trommelen er for høy og fortsatt roterer, kan du ikke åpne døren.

Produktets dør vil være lukket mens et program eller tidsforvalg er i bruk, og skjermen viser indikatoren .

Åpne produktets dør når programmet eller tidsforvalg er aktivert:

1. Trykk på  for å sette produktet på pause.
2. Vent til indikatoren  for dørlåsen slukker.
3. Åpne døren.
4. Lukke døren og trykk  igjen. Programmet eller starttidsforvalget fortsetter.

10.12 På slutten av programmet

- Produktet stopper automatisk.
- Du hører lydsignalet (hvis det er aktivert).
-  Vises på displayet.
- Indikatoren for  slukkes.
- Indikatoren  for dørlåsen slukker.
- Du kan åpne døren.
- Ta klesvasken ut av produktet. Sørg for at trommelen er tom.
- Steng vannkranen.
- Trykk på knappen  i noen sekunder for å slå av produktet.
- La døren stå på gløtt for å forhindre mugg og lukt.

Vaskeprogrammet er ferdig, men det er fortsatt vann i trommelen:

- Trommelen snus regelmessig for å forhindre at klesvasken blir krøllete.
- Dørlåsindikatoren  lyser. Døren forblir låst.
- Du må tømme ut vannet for å kunne åpne døren.

For å tømme ut vannet:

1. Trykk . Produktet tømmer vannet og sentrifugerer.
2. For å sette produktet til kun tømning, velg . Om nødvendig må du senke sentrifugehastigheten.
3. Du kan åpne døren når programmet er fullført og dørlåsendikatoren slukker.
4. Trykk på knappen i noen sekunder for å slå av produktet.

Produktet tømmer seg for vann og sentrifugerer automatisk etter cirka 18 timer (unntatt på ullprogrammet).

10.13 AUTO Hvilemodus tilvalg

AUTO Hvilemodus-funksjonen slår av produktet automatisk for å redusere energiforbruket når:

- Du ikke bruker produktet innen 5 minutter etter at du har trykket på . Trykk på knappen for å slå på produktet på nytt.
- 5 minutter etter at vaskeprogrammet er avsluttet. Trykk på knappen for å slå på produktet på nytt. Skjermen viser slutten av det sist valgte programmet. Vri på programvelgeren for å velge en ny syklus.

Hvis du allerede har valgt et tilvalg som avsluttes med vann i trommelen, **deaktiveres ikke** AUTO Hvilemodus-funksjonen for å minne deg på at du må pumpe ut vannet.

11. DAGLIG BRUK – KUN TØR KING

ADVARSEL!
Se etter i Sikkerhetskapitlene.

11.1 Stille inn tørking

ADVARSEL!
Kontroller om vannkranen er åpen.

1. Trykk på On/Off i noen sekunder for å slå på produktet.
2. Legg inn tøyet, plagg for plagg.
3. Drei programvelgeren til programmet som gjelder for det du skal tørke.

Displayet viser tørkeindikatoren .

For å få en god tørkeopplevelse **ikke** må maksimumsantallet tørkemengder som anbefales i Brukerhåndboken overskrides. **Ikke** angi en sentrifugehastighet lavere enn den automatiske hastigheten på det innstilte programmet.

11.2 Tørking ved automatiske nivåer

Tøyet kan tørkes ved forhåndsdefinerte tørrhetsnivåer:

1. Trykk på gjentatte ganger, til displayet viser en av indikatorene for tørrhetsnivå:
 - : STRYKETØRT – indikator for bomullsplagg
 - : SKAPTØRT-nivåindikator for bomullsplagg, syntetiske plagg, ullplagg og silkeplagg
 - : EKSTRA TØRT – indikator for bomullsplagg

Displayet viser en tidsverdi, beregnet ut fra standard tøymengde. Hvis tøymengden er større eller mindre enn standardstørrelsen, justerer produktet automatisk tidsverdien i løpet av syklusen.

2. Trykk for å starte programmet. Displayet viser indikatoren for låst dør . Tørkeindikatoren begynner å blinke.



Du kan ikke stille inn alle tørrhetsnivåer for alle typer tøy.

11.3 Tidsinnstilt tørking

Tøyet kan også tørkes med en manuell tidsinnstilt tørking:

- Trykk gjentatte ganger for å stille inn tidsverdien (se tabellen "Programmer for tidsinnstilt tørking").
 - Displayet viser 10 minutter. Tidsverdien øker med 5 minutter hver gang du trykker på dette berøringsfeltet.
 - Displayet viser innstilt tidsverdi: for eksempel – 40.
 - Etter noen sekunder viser displayet en ny tidsverdi: 43. Produktet beregner også varigheten på antirøll- og nedkjølingsfasene.
- Trykk for å starte programmet.
 - Displayet viser jevnlig en ny tidsverdi.
 - Tørkeindikatoren begynner å blinke.
 - Displayet viser indikatoren for låst dør .



Hvis du bare velger en 10-minutters tørkefase, vil produktet bare utføre en avkjølingsfase.

Hvis tøyet ikke blir tilstrekkelig tørt, still inn en kort tørketid på nytt.

11.4 Tørkeprogramslutt

Produktet stopper automatisk.

- Lydsignalene vil brukes (hvis aktivert).
- vises på displayet.
- Indikatoren slukker.
- De siste minuttene av produktets tørkeprogram består av en avkjølings- og antirøllfase. Døren er fortsatt låst.

Du kan åpne døren når symbolet for låst dør på displayet slukkes.

- Trykk på knappen i noen sekunder for å slå av produktet. Noen minutter etter at programmet er ferdig, vil energisparefunksjonen slå av produktet automatisk.
- Ta klesvasken ut av produktet. Sørg for at trommelen er tom.
- La døren stå på gløtt for å forhindre mugg og lukt.
- Steng vannkranen.

12. DAGLIG BRUK – VASKING OG TØR KING



ADVARSEL!

Se etter i Sikkerhetskapitlene.

12.1 Kontinuerlig program

- Trykk på On/Off i noen sekunder for å slå på produktet.
- Legg inn tøyet, plagg for plagg.



For å få en god tørkeopplevelse **ikke** må maksimumsantallet tørkemengder som anbefales i brukerhåndboken overskrides. **Ikke** angi en sentrifugehastighet lavere enn den automatiske hastigheten på det innstilte programmet.

- Fyll oppvaskmiddel og skyllemiddel i beholderne.
- Drei programvelgeren til vaskeprogrammet. Displayet viser indikatorene for de ulike vaskefasene.
- Still inn tilgjengelige tilvalg.

12.2 Vask og automatisk tørking

- Trykk på gjentatte ganger, til displayet viser en av indikatorene for tørrhetsnivå:
 - : STRYKETØRT – indikator for bomullsplass
 - : SKAPTØRT – indikator for bomullsplass, syntetiske plagg, ullplagg og silkeplagg
 - : EKSTRA TØRT – indikator for bomullsplass

Displayet viser indikatoren . Tidsverdien på displayet er varigheten av vaske- og tørkesyklusene, beregnet ut fra en standard tøymengde.

For å sørge for riktig tørking, tillater ikke produktet deg å stille inn en for lav sentrifugehastighet for elementene som skal vaskes og tørkes.

- Trykk for å starte programmet. I displayet vil indikatoren for innstilt tørrhetsnivå forbli på.

Indikatoren for dørlåsen slås på. Displayet viser jevnlig en ny tidsverdi.

I de siste minuttene av tørkesyklusen, kjører produktet antikrøll- og avkjølingsfasene.

12.3 Vask og tidsinnstilt tørking

For å sørge for riktig tørking, tillater ikke produktet deg å stille inn en for lav sentrifugehastighet for elementene som skal vaskes og tørkes.

- Trykk for å angi tørketiden. Displayet viser 10 minutter.

Indikatoren vises i displayet. Displayet viser innstilt tørketid. For eksempel: . Etter noen sekunder viser displayet den siste tidsverdien , som er den totale varigheten på vaske- og tørkesyklusene (vask + tørk + antikrøll + nedkjøling).

Hvis du bare stiller inn 10 minutter tørking etter vask, beregner produktet også varigheten på antikrøll- og nedkjølingsfasene.

- Trykk på for å starte programmet. Indikatoren vises på displayet. Døren er låst. Displayet viser jevnlig en ny tidsverdi.

12.4 Programslutt

Produktet stopper automatisk. Lydsignalene vil brukes (hvis aktivert). For mer informasjon, se "Når tørkeprogrammet er slutt" i forrige kapittel.

- Ta klesvasken ut av produktet. Sørg for at trommelen er tom.
- La døren stå på gløtt for å forhindre mugg og lukt.
- Steng vannkranen.

12.5 Lo i stoffene

Under vaske- og/eller tørkefasen kan visse typer stoffer (svamp, ull, gensere) frigjøre lo.

Denne loen kan feste seg til stoffene i neste vask.



For å hindre lo i tøyet ditt, anbefaler vi at du:

- Ikke vasker mørke stoffer etter at du har vasket og tørket stoffer i lyse farger (særlig nye svamper, ull, gensere) og omvendt.
- La disse stoffene lufttørke når de vaskes for første gang.
- Rengjør avløpsfilteret.
- Tørk den tomme trommelen, pakningen og døren med en våt klut etter tørkeprogrammet.

12.6 Hvordan fjerne lo i tøy

For å fjerne lo fra innsiden av trommelen, still inn et spesialprogram:

- Tøm trommelen.
- Rengjør trommelen, pakningen og døren med en våt klut.
- Still inn skylleprogrammet.

4. Trykk  og  samtidig for å aktivere rengjøringsfunksjonen til displayet viser **CLE**.

5. Trykk på  for å starte programmet.

13. RÅD OG TIPS



ADVARSEL!

Se etter i Sikkerhetskapitlene.

13.1 Vasketøy

- Del tøyet inn slik: hvitt, kulørt, syntetisk, finvask og ull.
- Følg vaskeanvisningene på tøyets merkelapper.
- Ikke vask hvite og fargede plagg sammen.
- Noen fargede plagg kan farge av i første vask. Vi anbefaler at du vasker disse for seg de første gangene.
- Knepp igjen putetrekk og lukk alle glidelåser, hemper og trykknapper. Knytt belter.
- Tøm lommer og brett plaggene ut.
- Vreng stoffer med flere lag, ull og plagg med trykte illustrasjoner.
- Fjern vanskelige flekker.
- Vask tøy med vanskelige flekker med spesialvaskemiddel.
- Vær forsiktig med gardiner. Fjern opphengskroker og legg gardinene i en vaskepose eller et putevar.
- Ikke vask tøy uten sømmer eller tøy med rifter. Bruk en vaskepose for å vaske små og/eller ømfintlige plagg (f.eks. BH-er med spiler, belter, tights osv.).
- Hvis det er veldig lite tøy i maskinen, kan det oppstå balanseproblemer i sentrifugeringsfasen. Hvis det skjer, må du justere plaggene manuelt i trommelen og starte sentrifugeringen igjen.

13.2 Gjenstridige flekker

For noen flekker er det ikke tilstrekkelig med vann og vaskemiddel.

Vi anbefaler at du forbehandler disse flekkene før du legger plaggene i produktet.

Det er mulig å kjøpe spesielle flekkfjerningsmidler. Bruk en type som egner seg for den aktuelle flekken og stoffet.

13.3 Vaskemidler og tilsetningsmidler

- Bruk bare vaskemidler og tilsetningsmidler som er beregnet for bruk i vaskemaskiner:
 - vaskemiddel i pulverform for alle typer tekstiler,
 - vaskemiddel i pulverform for ømfintlige tekstiler (40 °C maks) og ullplagg,
 - flytende vaskemiddel, først og fremst for vaskeprogrammer ved lavere temperaturer (60 °C maks) for alle typer tekstiler, eller spesialmiddel kun for ull.
- Ikke bland ulike typer vaskemidler.
- For å ta vare på miljøet bør du ikke bruke mer oppvaskmiddel enn nødvendig.
- Følg anvisningene som du finner på emballasjen til disse produktene.
- Bruk produkter som egner seg til aktuell stofftype og -farge, vasketemperatur og smussgrad.
- Hvis produktet ikke har vaskemiddelbeholder med klaff, må det flytende vaskemiddelet fylles i en vaskeball (levert av produsenten av vaskemiddelet).

13.4 Miljøtips

- Velg et program uten forvask når du vasker tøy som er normalt skittent.
- Vask alltid med maksimal tøymengde.
- Bruk om nødvendig en flekkfjerner når du velger et program med lav temperatur.
- Kontroller vannhardheten der du bor, slik at du kan bruke riktig mengde vaskemiddel. Se «Vannhardhet».

13.5 Vannhardhet

Hvis vannhardheten der du bor er høy eller middels, anbefaler vi at du bruker en skyllemiddel beregnet på vaskemaskiner. I områder med bløtt vann er det ikke nødvendig å bruke skyllemiddel.

Kontakt det lokale vannverket for å få greie på vannhardheten der du bor.

Bruk riktig mengde tøymykner. Følg anvisningene som du finner på emballasjen til produktet.

13.6 Tips til tørking

Forbered tørkesyklusen

- Åpne vannkranen.
- Kontroller at avløpsslangen er korrekt tilkoblet. Se monteringskapittelet for mer informasjon.
- For maksimal last på tørkeprogrammene, se tabellen for tørkeprogrammer.





13.7 Klær som ikke egner seg for tørking

Ikke bruk et tørkeprogram for denne vasken:

- Svært ømfintlige plagg.
- Syntetiske gardiner.
- Klesplagg med metalldeleer.
- Nylonstrømper.
- Dynetrekk.
- Sengetepper.
- Dyner.
- Anorakker.
- Soveposer.
- Stoffe med rester av hårspray, neglelakkfjerner eller lignende.
- Plagg som inneholder skumgummi eller liknende materialer.

13.8 Etiketten på plagget

Når du tørker vasken, følge instruksjonene på etikettene til produsentene nøye:

-  = Kan tørkes i tørketrommelen
-  = Tørkesyklusen er ved høy temperatur
-  = Tørkesyklusen er ved redusert temperatur
-  = Kan ikke tørkes i tørketrommelen.

13.9 Tørkesyklusens varighet

Tørketiden kan variere, avhengig av:

- hastighet på sentrifugeringen
- tørrhetsnivå
- type vasketøy
- vekten av tøymengden

13.10 Ekstra tørking

Dersom vasketøyet fortsatt er fuktig når tørkeprogrammet er ferdig, stiller du inn enda en kort tørkesyklus.



ADVARSEL!

Ikke tørk klesvasken for lenge for å unngå rynker og krymping.

13.11 Generelle tips

Se tabellen "Tørkeprogrammer" for å finne **gjennomsnittlige** tørketider. Erfaring vil hjelpe deg å tørke vasken bedre. Legg merke til tørketiden på tidligere utførte sykluser.

For å unngå statisk elektrisitet på slutten av tørkesyklusen:

1. Bruk tøymykner i vaskesyklusen.
2. Bruk en spesiell tøymykner laget for tørketromler.

Når tørkeprogrammet er ferdig, ta tøyet ut umiddelbart.

14. STELL OG RENGJØRING



ADVARSEL!

Se etter i
Sikkerhetskapitlene.

14.1 Utvendig rengjøring

Rengjør produktet med kun såpe og varmt vann. Tørk alle overflater nøye.



OBS!

Ikke bruk alkohol,
løsemiddel eller kjemiske
midler.

14.2 Avkalking

Hvis vannhardheten der du bor er høy eller middels, anbefaler vi at du bruker et skyllemiddel beregnet på vaskemaskiner.

Undersøk trommelen med jevne mellomrom for å forhindre kalk og rustpartikler.

Du må bare bruke spesialprodukter for vaskemaskin for å fjerne rustpartikler. Ikke gjør dette med tøy i maskinen.



Følg alltid anvisningene som du finner på emballasjen til produktet.

14.5 Rengjøring av oppvaskmiddelbeholder

1.

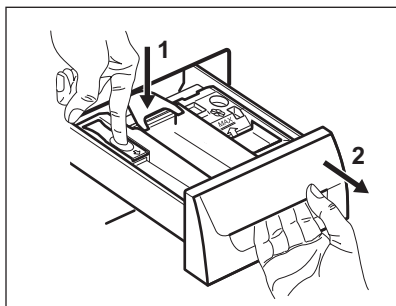

2.

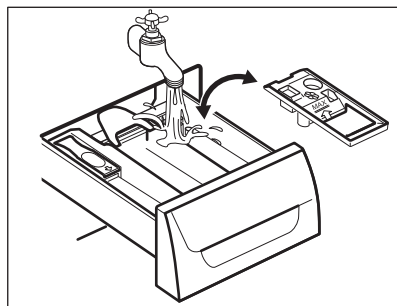

14.3 Vedlikeholdsvask

Når du bruker programmer med lav temperatur, kan noe av vaskemiddelet bli værende igjen i trommelen. Foreta en vedlikeholdsvask med jevne mellomrom. For å gjøre dette:

- Ta alt tøyet ut av trommelen.
- Velg bomullsprogrammet på maksimal temperatur og bruk en liten mengde vaskemiddel.

14.4 Dørpakning

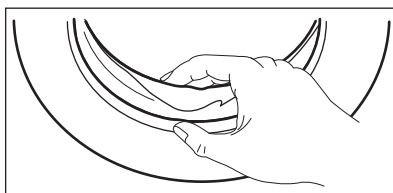

Undersøk dørpakningen med jevne mellomrom og fjern alle gjenstander fra den indre delen.

3.

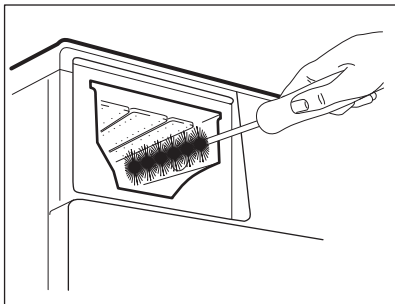

4.

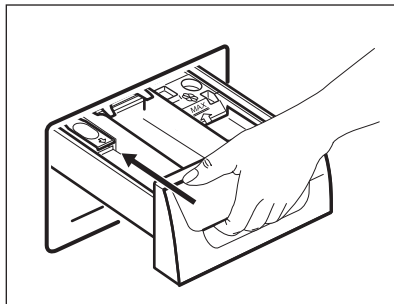

14.6 Rengjøre avløpsfilteret



Ikke rengjør avløpsfilteret hvis vannet i produktet er varmt.

1.

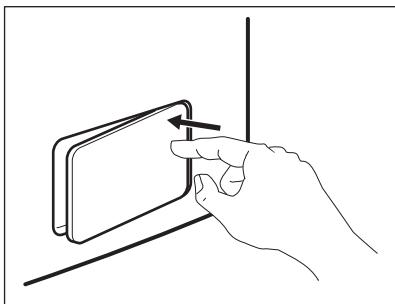

2.

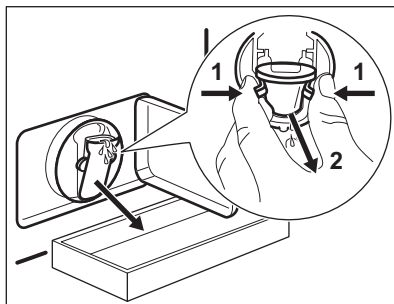

3.

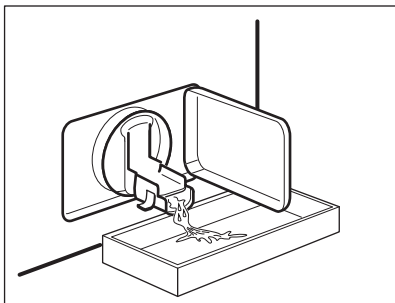

4.

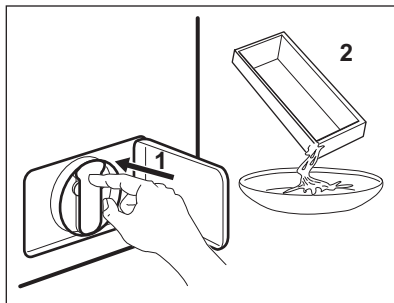

5.

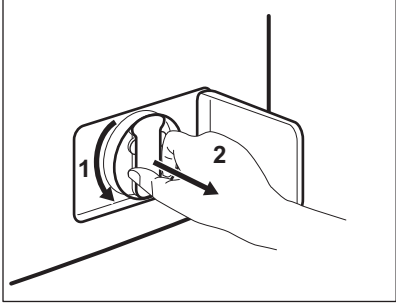

6.

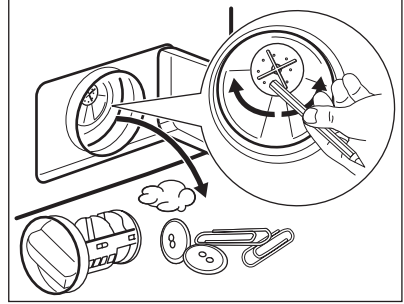

7.

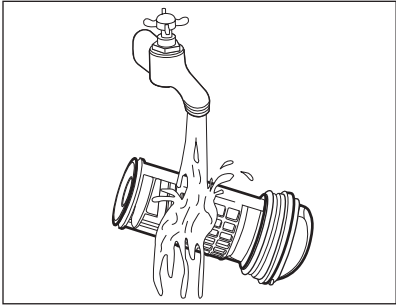

8.

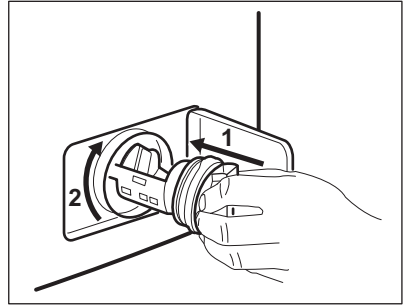

9.

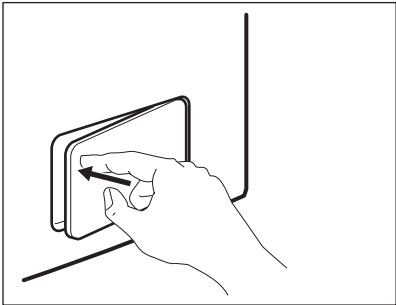

14.7 Rengjøring av inntaksslange og ventilfilter

1.

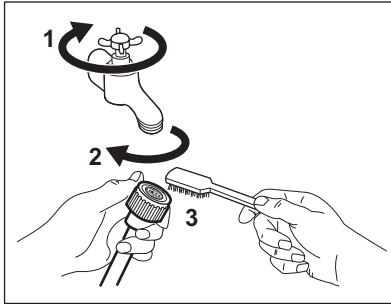

2.

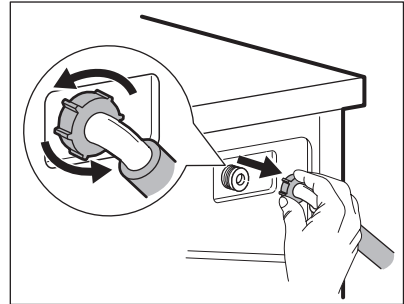

3.

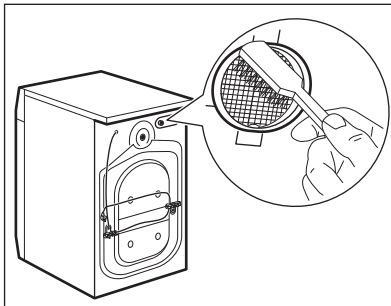

4.

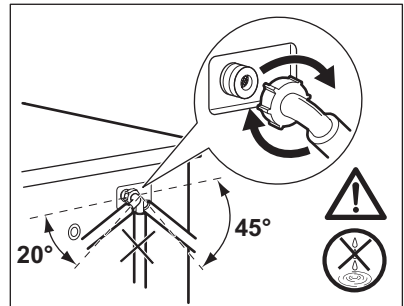

14.8 Nødtømming

Produktet kan ikke tømme ut vannet på grunn av en feil.

Hvis det skjer, må du utføre trinn (1) til og med (9) under "Rengjøre avløpsfilteret". Rengjør pumpen om nødvendig.

Når du tømmer ut vannet ved hjelp av nødtømmingsprosedyren, må du aktivere avløpssystemet på nytt:

1. Ha 2 liter vann i hovedkammeret i oppvaskmiddelbeholder.
2. Start programmet for å tømme ut vannet.

14.9 Forholdsregler ved frost

Hvis produktet er montert et sted hvor temperaturen kan bli under 0° C, må du

fjerne vann som er igjen i inntaksslangen og avløpspumpen.

1. Trekk støpselet ut av stikkkontakten.
2. Steng vannkranen.
3. Legg de to endene av inntaksslangen i en beholder og la vannet renne ut av slangen.
4. Tøm avløpspumpen. Se nødtømmingsprosedyren.
5. Når avløpspumpen er tom, monterer du vanninntaksslangen på nytt.



ADVARSEL!

Pass på at temperaturen er over 0 °C før du bruker produktet igjen. Produsenten er ikke ansvarlig for skader som skyldes frost.

15. FEILSØKING



ADVARSEL!

Se etter i
Sikkerhetskapitlene.

15.1 Introduksjon

Produktet vil ikke starte eller stopper under bruk.

Forsøk først å finne en løsning på problemet (se tabellen). Ta kontakt med servicesenteret hvis feilen fortsetter.

Ved noen feil avgir maskinen lydsignaler og skjermen viser en alarmkode:

- *E10* – Produktet tar ikke inn vann.

- *E20* – Produktet tømmer ikke ut vann.
- *E40* – Døren til produktet er åpen eller ikke ordentlig lukket. Kontroller døren!
- *E40* – Strømforsyningen er ustabil. Vent til strømforsyningen er stabil igjen.
- *E91* – Ingen kommunikasjon mellom de elektroniske elementene til produktet. Slå av og på igjen.



ADVARSEL!

Slå av produktet før du utfører kontrollene.

15.2 Mulige feil

Problem	Mulig løsning
Programmet starter ikke.	Sørg for at støpselet er satt helt inn i veggkontakten.
	Kontroller at produktets dør er lukket.
	Kontroller at det ikke er en skadet sikring i sikringsskapet.
	Kontroller at Start/Pause har blitt trykket på.
	Hvis du har valgt starttidsforvalg, avbryt innstillingen eller vent til slutten av nedtellingen.
Produktet tar ikke inn vann.	Deaktiver barnesikringen hvis denne er på.
	Kontroller om vannkranen er åpen.
	Kontroller at trykket til vannforsyningen ikke er for lav. For å finne ut at dette, kontakt om nødvendig kommunen eller vannverket.
	Kontroller at vannkranen ikke er tett.
	Kontroller at filteret på vanninntaksslangen og filteret i inntaksventilen ikke er blokkert. Se kapittelet "Stell og rengjøring".
Produktet fyller ikke og tømmer ikke vann umiddelbart.	Kontroller at vanninntaksslangen ikke er bøyd eller i klem.
	Kontroller at vanninntaksslangen er korrekt tilkopleet.
	Kontroller at avløpsslangen ligger i korrekt posisjon. Slangen kan ligge for lavt.

Problem	Mulig løsning
Produktet tømmes ikke for vann.	Kontroller at avløpsrøret ikke er tett.
	Kontroller at dreneringsslangen ikke er bøyd eller i klem.
	Kontroller at avløpsfilteret ikke er tett. Rengjør filteret hvis det er nødvendig. Se kapitlet "Stell og rengjøring".
	Kontroller at avløpsslangen er korrekt tilkopleet.
	Velg tømmingsprogrammet hvis du har brukt et program uten tømming.
Sentrifugeringsfasen fungerer ikke eller vaskesyklusen varer lenger enn vanlig.	Velg tømmingsprogrammet hvis du har brukt et program som avsluttes med vann i maskinen.
	Still inn sentrifugeringsprogrammet.
	Kontroller at avløpsfilteret ikke er tett. Rengjør filteret hvis det er nødvendig. Se kapitlet "Stell og rengjøring".
Det er vann på gulvet.	Juster tøyet i trommelen manuelt og start sentrifugeringsfasen på nytt. Dette problemet kan forårsakes av balanseproblemer.
	Kontroller at koplingene på vannslangene er tette og at det ikke er noen vannlekkasjer.
Du kan ikke åpne produktets dør.	Kontroller at avløpsslangen ikke er skadet.
	Kontroller at du bruker rett vaskemiddel og korrekt mengde.
	Kontroller at vaskeprogrammet er ferdig.
Produktet lager en uvanlig lyd.	Velg tømmings- eller sentrifugeringsprogrammet hvis det er vann i trommelen.
	Sørg for at produktet får strøm.
	Problemet kan være forårsaket av en feil på produktet. Kontakt det autoriserte service-senteret. Les nøye gjennom «Nøddåpning av døren» hvis du må åpne døren.
Produktet lager en uvanlig lyd.	Pass på at produktet står i vater. Se "Montering".
	Kontroller at forpakningen og/eller transportboltene har blitt fjernet. Se "Montering".
	Legg mer klesvask inni trommelen. Tøymengden kan være for liten.

Problem	Mulig løsning
Syklusen er kortere enn tiden som vises.	Produktet beregner en ny tid i basert på tøymengden. Se kapittelet «Forbruksverdier».
Syklusen er lengre enn tiden som vises.	En ubalansert tøymengde øker varigheten på programmet. Dette er helt normalt for produktet.
Vaskeresultatet er ikke tilfredsstillende.	Øk mengden vaskemiddel eller bruk et annet vaskemiddel. Bruk et spesielt flekkfjerningsmiddel for å fjerne de vanskelige flekkene før du vasker plaggene. Sørg for at du velger riktig temperatur. Redusert mengden klesvask.
Du kan ikke velge et tilvalg.	Sørg for at du bare trykker på ønskede knapper.
Produktet tørker ikke, eller tørker ikke skikkelig.	Åpne vannkranen. Kontroller at avløpsfilteret ikke er tett. Reduser tøymengden. Kontroller at du har stilt inn riktig syklus. Om nødvendig stiller du inn en kort tørketid på nytt.
Vasken er full av lo i forskjellige farger.	Tøyet som ble vasket i den forrige vaskesyklusen utskilte lo i en annen farge: <ul style="list-style-type: none"> • Noe lo fjernes under tørkeprogrammet. • Rengjør klærne med en lofjerner. Dersom du har en uvanlig stor mengde lo i trommelen må du sette i gang et spesialprogram for å rengjøre det (se «Lo i klærne» for flere detaljer).

Start produktet når kontrollen er utført. Programmet fortsetter fra det stedet det ble avbrutt.

Ta kontakt med servicesenteret hvis feilen opptrer igjen.

Hvis skjermen viser andre alarmkoder. Slå produktet på og av. Ta kontakt med servicesenteret hvis feilen fortsetter å oppstå.

16. NØDÅPNING AV DØR

I tilfelle strømbrudd eller feil, forblir døren låst. Vaskeprogrammet fortsetter når strømmen kommer tilbake. Hvis døren forblir låst på grunn av en feil, er det mulig å åpne den ved å bruke nødfunksjonen for opplåsing.

Før døren åpnes:



OBS!
Kontroller at vanntemperaturen ikke er for høy og vasken ikke er for varm. Vent til den avkjøles, om nødvendig.



OBS!
Kontroller at trommelen ikke roterer. Vent til trommelen stopper å rotere, om nødvendig.



Kontroller vannivået inne i trommelen ikke er for høy. Fortsett med en nødtømming, om nødvendig (se i kapitlet «Nødtømming» i «Stell og rengjøring»).

For å åpne døren, fortsett slik:

1. Trykk på knappen On/Off for å skru av produktet.
2. Trekk støpselet ut av stikkontakten.

3. Åpne filterluken.
4. Hold nødopplåsningsutløseren nede og åpne samtidig produkts dør.

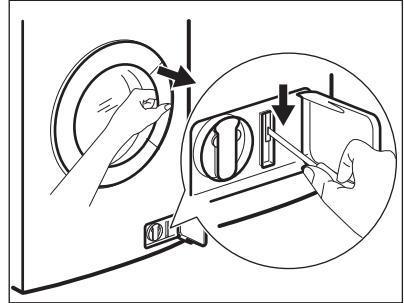



5. Ta ut vasken og lukk deretter døren til produktet.
6. Lukk filterklaffen.

17. TEKNISKE DATA

Dimensjoner	Bredde/høyde/dybde/ Total dybde	600 mm/ 850 mm/ 522 mm/ 555 mm
Elektrisk tilkopleing	Energiførsel Total effekt Sikring Frekvens	230 V 2200 W 10 A 50 Hz
Beskyttelsesgrad mot inntrengning av harde partikler og fuktighet sikres ved hjelp av et beskyttelsesdeksel, unntatt der lavspenningsutstyr ikke er beskyttet mot fuktighet		IPX4
Vanntrykk	Minimum Maksimum	0,5 bar (0,05 MPa) 8 bar (0,8 MPa)
Maksimal mengde vask	Bomull	8 kg
Maksimal tørkemengde	Bomull Lettstelt vask	4 kg 2 kg
Sentrifugehastighet	Maksimum	1600 opm

18. BESKYTTELSE AV MILJØET

Resirkuler materialer som er merket med symbolet . Legg emballasjen i riktige beholdere for å resirkulere det. Bidrar til å beskytte miljøet, menneskers helse og for å resirkulere avfall av elektriske og elektroniske produkter. Ikke kast produkter som er merket med symbolet

 sammen med husholdningsavfallet. Produktet kan leveres der hvor tilsvarende produkt selges eller på miljøstasjonen i kommunen. Kontakt kommunen for nærmere opplysninger.

www.electrolux.com/shop



132897811-A-032016

